

3.1. НАСЛОВНА СТРАНА ДЕЛА ПРОЈЕКТА

3. ПРОЈЕКАТ ХИДРОТЕХНИЧКИХ ИНСТАЛАЦИЈА

Инвеститор: Општина Књажевац, Милоша Обилића 1, Књажевац

Објекат: Улице у граду: Саве Ковачевића, Жикице Јовановића Шпанца, Владимира Назора, Ивана Милутиновића, Видовданска, Милуна Минића и 7. јули

Врста техничке документације: ПЗИ Пројекат за извођење

Ознака и назив дела пројекта: 3 Пројекат хидротехничких инсталација

Врста радова: извођење радова на санацији улица у граду: Саве Ковачевића кп.бр. 6485, Жикице Јовановића Шпанца кп.бр. 6727, Владимира Назора кп.бр. 6393/5, 6489/2, 6508, 6596/1, Ивана Милутиновића кп.бр. 6412/2, 6726, 6599/2, Видовданска кп.бр. 6419, 6725 и 6675, Милуна Минића кп.бр. 6504 и 6589 и 7. јули кп.бр. 6728/1 све КО Књажевац

Пројектант: ЈП "Предузеће за развој, урбанизам и изградњу општине Књажевац", Кеј Димитрија Туцовића 30, Књажевац

Одговорно лице пројектанта: Младен Радосављевић

Потпис: 

Одговорни пројектант: Ивана Радовановић, дипл.инж.грађ.

Број лиценце: 313 К606 11

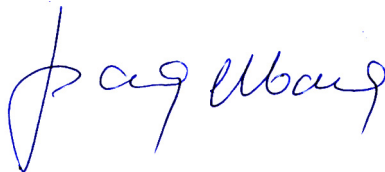
Потпис: 

Број дела пројекта: ПЗИ 4/2-25

Место и датум: Књажевац, август 2025. године

3.2. САДРЖАЈ ДЕЛА ПРОЈЕКТА

3.1.	Насловна страна дела пројекта
3.2.	Садржај дела пројекта
3.3.	Решење о именовању одговорног пројектанта дела пројекта (Прилог 8.)
3.4.	Изјава одговорног пројектанта дела пројекта (Прилог 4.)
3.5.	Текстуална документација
3.6.	Нумеричка документација
3.7.	Графичка документација

3.3. РЕШЕЊЕ О ИМЕНОВАЊУ ОДГОВОРНОГ ПРОЈЕКТАНТА

На основу члана 128. Закона о планирању и изградњи („Службени гласник РС”, бр. 72/09, 81/09 – исправка, 64/10 – УС, 24/11, 121/12, 42/13 – УС, 50/13 – УС, 98/13 – УС, 132/14, 145/14, 83/18, 31/19, 37/19 – др. закон, 9/20, 52/21 и 62/23) и одредби Правилника о садржини, начину и поступку израде и начину вршења контроле техничке документације према класи и намени објеката, као:

ОДГОВОРНИ ПРОЈЕКТАНТ

за израду пројекта хидротехничких инсталација који је део Пројекта за извођење за извођење радова на санацији улица у граду: Саве Ковачевића кп.бр. 6485, Жикице Јовановића Шпанца кп.бр. 6727, Владимира Назора кп.бр. 6393/5, 6489/2, 6508, 6596/1, Ивана Милутиновића кп.бр. 6412/2, 6726, 6599/2, Видовданска кп.бр. 6419, 6725 и 6675, Милуна Минића кп.бр. 6504 и 6589 и 7. јули кп.бр. 6728/1 све КО Књажевац, одређује се:

Ивана Радовановић, дипл.грађ.инж. 313 K606 11

Пројектант: ЈП “ Предузеће за развој, урбанизам и изградњу општине Књажевац“, Кеј Димитрија Туцовића 30, Књажевац

Одговорно лице/заступник: Младен Радосављевић

Потпис:

Број дела пројекта: ПЗИ 4/2-25

Место и датум: Књажевац, август 2025. године

**3.4. ИЗЈАВА ОДГОВОРНОГ ПРОЈЕКТАНТА ПРОЈЕКТА
3-ПРОЈЕКАТ ХИДРОТЕХНИЧКИХ ИНСТАЛАЦИЈА**

Одговорни пројектант пројекта 3 Пројекат хидротехничких инсталација, који је део Пројекта за извођење за извођење радова на санацији улица у граду: Саве Ковачевића кп.бр. 6485, Жикице Јовановића Шпанца кп.бр. 6727, Владимира Назора кп.бр. 6393/5, 6489/2, 6508, 6596/1, Ивана Милутиновића кп.бр. 6412/2, 6726, 6599/2, Видовданска кп.бр. 6419, 6725 и 6675, Милуна Минића кп.бр. 6504 и 6589 и 7. јули кп.бр. 6728/1 све КО Књажевац,

Ивана Радовановић, дипл.инж.грађ.

ИЗЈАВЉУЈЕМ

1. да је пројекат у свему у складу са издатим условима ималаца јавних овлашћења

Одговорни пројектант

Ивана Радовановић, дипл.инж.грађ.

Број лиценце:

313 K606 11

Потпис:

Број дела пројекта:

ПЗИ 4/2-25

Место и датум:

Књажевац, август 2025. године

3.5. ТЕКСТУАЛНА ДОКУМЕНТАЦИЈА

Наведене улице налазе се у делу града који се назива Дубрава. Услед дугогодишње употребе дошло је до похабаности асфалтног застора, ивичњака и сливних решетки на њима тако да је потребно извршити њихову санацију. Санацијом улица предвиђено је унапређење постојећег система за одводњавање заменом похабаних ивичњака и заменом сливних ртешетки.

Улица **Саве Ковачевића** налази се на кп.бр.6485 КО Књажевац и повезује улице Видовданску, Ивана Милитиновића, Владимира Назора и Првомајску. Улица је у константном уздужном нагибу са похабаним асфалтним застором и ивичњацима. Санација ове улице предвиђа унапређење постојећег система за одводњавање заменом похабаних ивичњака новим сивим бетонским ивичњацима димензија 18/24 који су оборени на улазима и заменом постојећих сливних решетки. Одводњавање атмосферске воде обавља се површински преко постојећих уздужних и попречних нагиба гравитационо према улици Видовданској, где се испред саме раскрснице налазе 3+1 сливне решетке за прихват атмосферске воде, чија замена је предвиђена овим пројектом као и њихово довођење на новопроектвану нивелету коловоза. Дужина улице је 382,07 м, ширина улице је од 4,40 до 4,50 м а ширина тротоара минимално 1,20 м.

Улица **Жикице Јовановића Шпанца** налази се на кп.бр. 6727 КО Књажевац и повезује улице Ивана Милитиновића, Владимира Назора и Првомајску. Улица је у константном уздужном нагибу са похабаним асфалтним застором и ивичњацима. Санација ове улице предвиђа унапређење постојећег система за одводњавање заменом похабаних ивичњака новим сивим бетонским ивичњацима димензија 18/24 који су оборени на улазима. Одводњавање атмосферске воде обавља се површински преко постојећих уздужних и попречних нагиба гравитационо према улици Ивана Милутиновића. Дужина улице је 293,37 м, ширина улице је од 3,36м до а ширина тротоара променљива минимално 1,20 м.

Улица **Владимира Назора** налази се на кп.бр. 6393/5, 6489/2, 6508 и 6596/1 КО Књажевац и повезује улицу 7.јули са улицом Саве Ковачевића, Жикице Јовановића Шпанца, Дубравском, а затим се у дужини 136,45 м граничи са двориштем Основне школе „Дубрава“ са десне и на крају се спаја са улицом Ивана Милутиновића. Улица је дужине 423м, променљиве ширине од 4,50 до 5,0м и обостраним тротоарима. Санација ове улице предвиђа унапређење постојећег система за одводњавање заменом похабаних ивичњака новим сивим бетонским ивичњацима димензија 18/24 који су оборени на улазима. Одводњавање атмосферске воде обавља се површински преко постојећих уздужних и попречних нагиба од улице 7.јули и Дубравске гравитационо према улици Жикице Јовановића Шпанца а од улце Дубравске са друге стране гравитационо према улици Ивана Милутиновића. У овој улици нема инсталација атмосферске канализације.

Улица **Ивана Милутиновића** налази се на кп.бр. 6412/2, 6726 и 6599/2 КО Књажевац и повезује улицу 7.јули са улицом Саве Ковачевића, Жикице Јовановића Шпанца, Дубравском, а затим се у дужини 226 м граничи са двориштем Основне школе „Дубрава“ са леве стране док је са десне стране је повезана са улицом Стевана Сремца. На крају школског дворишта повезује улицу Владимира Назора а затим и улицу Милуна Минића и Пиротску а завршава се на раскрсници са улицом Стефана Првовенчаног и Каланском. Улица је променљиве ширине од 4,0 до 5,00 м. Санација ове улице предвиђа унапређење постојећег система за одводњавање заменом похабаних ивичњака новим сивим бетонским ивичњацима димензија 18/24 који су оборени на улазима. Одводњавање атмосферске воде обавља се површински преко постојећих уздужних и попречних нагиба гравитационо од улице Дубравске према улици 7. јули и од улце Дубравске према улици Стевана Сремца.

Улица **Видовданска** налази се на кп.бр. 6419, 6725 и 6675 КО Књажевац и повезује улицу 7.јули са улицом Саве Ковачевића, Дубравском, Стевана Сремца, Пиротском и завршава се у КО Трговиште. Улица је променљиве ширине од 4,50 до 5,0м а санира се у дужини о д 434м . Санација ове улице предвиђа унапређење постојећег система за одводњавање заменом похабаних ивичњака новим сивим бетонским ивичњацима димензија 18/24 који су оборени на улазима и заменом сливних решетки. Одводњавање атмосферске воде

обавља се површински преко постојећих уздужних и попречних нагиба гравитационо од улице Дубравске према ул. 7. јули, где се на раскрсници са улицом Саве Ковачевића налазе 2 сливне решетке постојеће атмосферске канализације, затим од ул. Дубравске и Пиротске према раскрсници са ул. Стевана Сремца где се налазе још 4 решетке постојеће атмосферске канализације.

Улица **Милуна Минића** налази се на кп.бр. 6504 и 6589 КО Књажевац и поовезује улице Жикице Јовановића Шпанца са улицом Дубравском и даље се наставља до улице Ивана Милутиновића где се завршава. Улица је ширине од 4,40м, дужине 364 м. Санација ове улице предвиђа унапређење постојећег система за одводњавање заменом похабаних ивичњака новим сивим бетонским ивичњацима димензија 18/24 који су оборени на улазима. Одводњавање атмосферске воде обавља се површински преко постојећих уздужних и попречних нагиба гравитационо од улице Дубравске према ул. Жикице Јовановића Шпанца и према Ивана Милутиновића.

Улица **7.јули** се налази на кп.бр. 6728/1 КО Књажевац и поовезује улицу Миле Јулин која је по категоризацији државни пут II а реда и општински пут ОП 6. Од ове улице полазе и улице Видовданска, Ивана Милутиновића и Владимира Назора које су такође део овог пројекта. Улица је променљиве ширине од 5,0 до 7,0м, дужине 667м. Санација ове улице предвиђа унапређење постојећег система за одводњавање заменом похабаних ивичњака новим сивим бетонским ивичњацима димензија 18/24 који су оборени на улазима, постављање ивичњака обострано на делу улице где не постоје и и замену похабаних постојећих сливних решетки. Одводњавање атмосферске воде обавља се површински преко постојећих уздужних и попречних нагиба гравитационо уливањем у постојеће решетке атмосферске канализације. На почетку улице целом ширином попречног пресека (18м) налази се линијска решетка ширине 0,6 м, затим код раскрснице са улицом 4. септембар три сливне решетке димензија 3,90x0,97, 0,98x1,0м и 0,88x0,70м чија замена је предвиђена овим пројектом као и довођење на нову нивелету коловоза. На стационажи 646,51м постоји још једна линијска решетка која није предмет овог пројекта. Такође постоји и отворени канал атмосферске канализације који се налази са леве стране коловоза у који се површински код профила 15 улива атмосферска вода са улице.

3.6 НУМЕРИЧКА ДОКУМЕНТАЦИЈА

Улица Саве Ковачевића							
1	Набавка и постављање нових сивих бетонских ивичњака 18/24 на подлози од бетона, на улазима оборених						
	Г105	м	715	х		=	
2	Подизање поклопаца постојећих шахти на улици и тротоару на коту нивелете, 5-10цм. Позиција обухвата демонтажу оквира и поклопца и потребне бетонске радове са уградњом постојећег оквира и поклопца на нову коту нивелете.						
		ком	11	х		=	
3	Израда нових (замена постојећих) сливних решетки од шпаринга 8х60 мм и оквира од L профила 60х60х6 мм са потребним бетонским радовима на постојећим шахтама ради довођења на нову нивелету. Решетке су следећих димензија:						
	48х48	ком	4	х		=	

Улица Жикице Јовановића Шпанца							
1	Набавка и постављање нових сивих бетонских ивичњака 18/24 на подлози од бетона, на улазима оборених						
	Г105	м	747	х		=	
2	Подизање поклопаца постојећих шахти на улици и тротоару на коту нивелете, 5-10цм. Позиција обухвата демонтажу оквира и поклопца и потребне бетонске радове са уградњом постојећег оквира и поклопца на нову коту нивелете.						
		ком	7	х		=	
					Укупно:		

Улица Владимира Назора							
1	Набавка и постављање нових сивих бетонских ивичњака 18/24 на подлози од бетона, на улазима оборених						
	Г105	м	847	х		=	
2	Подизање поклопаца постојећих шахти на улици и тротоару на коту нивелете, 5-10цм. Позиција обухвата демонтажу оквира и поклопца и потребне бетонске радове са уградњом постојећег оквира и поклопца на нову коту нивелете.						
		ком	11	х		=	
					Укупно:		

Улица Ивана Милутиновића							
1	Набавка и постављање нових сивих бетонских ивичњака 18/24 на подлози од бетона, на улазима оборених						
	Г105	м	1212	х		=	
2	Подизање поклопаца постојећих шахти на улици и тротоару на коту нивелете, 5-10цм. Позиција обухвата демонтажу оквира и поклопца и потребне бетонске радове са уградњом постојећег оквира и поклопца на нову коту нивелете.						
		ком	22	х		=	
					Укупно:		

Улица Видовданска							
1	Набавка и постављање нових сивих бетонских ивичњака 18/24 на подлози од бетона, на улазима оборених						
	Г105 1443,77	м	1445	х		=	
2	Подизање поклопаца постојећих шахти на улици и тротоару на коту нивелете, 5-						

	10цм. Позиција обухвата демонтажу оквира и поклопца и потребне бетонске радове са уградњом постојећег оквира и поклопца на нову коту нивелете.						
		ком	22	х		=	
3	Израда нових (замена постојећих) сливних решетки од шпаринга 8х60 мм и оквира од L профила 60х60х6 мм са потребним бетонским радовима на постојећим шахтама ради довођења на нову нивелету. Решетке су следећих димензија:						
	48х48	ком	6	х		=	
					Укупно:		

Улица Милуна Минића							
1	Набавка и постављање нових сивих бетонских ивичњака 18/24 на подлози од бетона, на улазима оборених						
	Г105	м	720	х			
2	Подизање поклопаца постојећих шахти на улици и тротоару на коту нивелете, 5-10цм. Позиција обухвата демонтажу оквира и поклопца и потребне бетонске радове са уградњом постојећег оквира и поклопца на нову коту нивелете.						
		ком	10	х		=	
					Укупно:		

Улица 7.јули							
1	Набавка и постављање нових сивих бетонских ивичњака 18/24 на подлози од бетона, на улазима оборених						
		м	1130	х		=	
2	Подизање поклопаца постојећих шахти на улици и тротоару на коту нивелете, 5-						

	10цм. Позиција обухвата демонтажу оквира и поклопца и потребне бетонске радове са уградњом постојећег оквира и поклопца на нову коту нивелете.						
		КОМ	25	х		=	
3	Израда нових (замена постојећих) сливних решетки од шпаринга 8х60 мм и оквира од L профила 60х60х6 мм са потребним бетонским радовима на постојећим шахтама ради довођења на нову нивелету. Решетке су следећих димензија:						
	1800х60	КОМ	1	х		=	
	390х97	КОМ	1	х		=	
	98х100	КОМ	1	х		=	
	88х70	КОМ	1			=	
					Укупно:		

	РЕКАПИТУЛАЦИЈА	
1	Улица Саве Ковачевића	
2	Улица Жикице Јовановића Шпанца	
3	Улица Владимира Назора	
4	Улица Ивана Милутиновића	
5	Улица Видовданска	
6	Милуна Минића	
7	7. јули	
	Укупно:	
	ПДВ 20%:	
	Свега:	

3.7 ГРАФИЧКА ДОКУМЕНТАЦИЈА

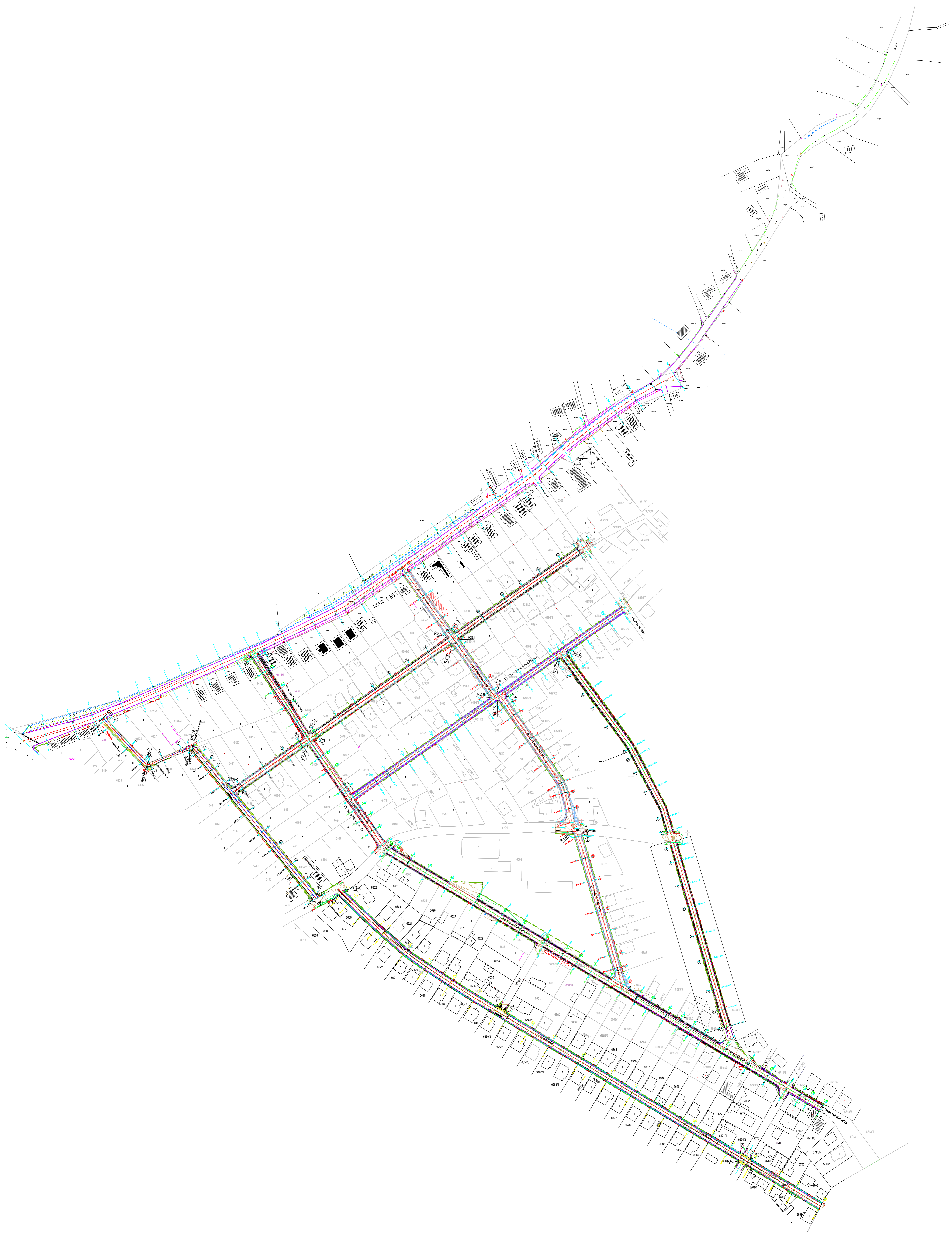

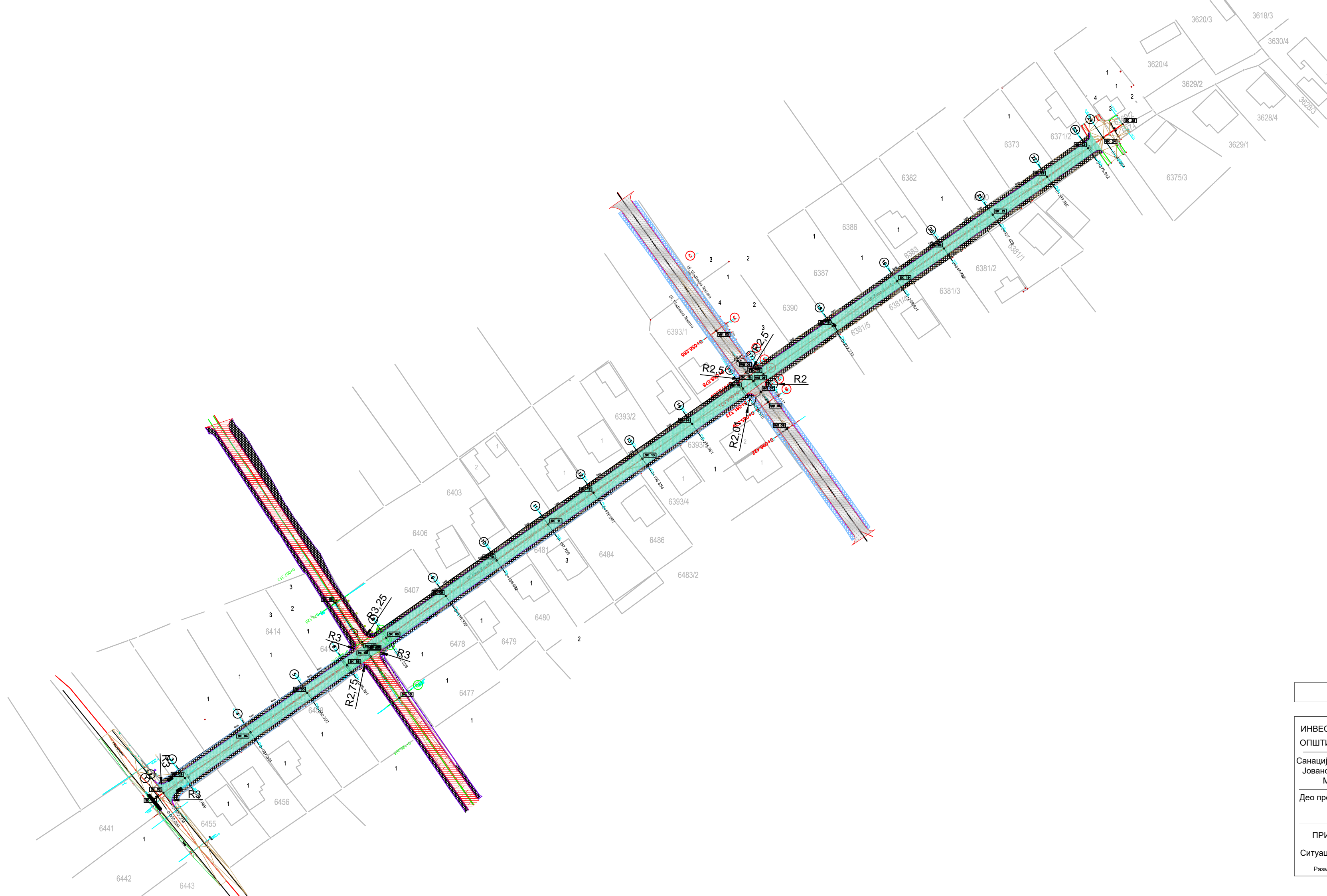

ПЗИ 4/2-25		Ј.П. ПРЕДУЗЕЋЕ ЗА РАЗВОЈ, УРБАНИЗАМ И ИЗГРАДЊУ ОПШТИНЕ КЊАЖЕВАЦ	Датум VIII 2025	Бр. листа 3.1
ИНВЕСТИТОР: ОПШТИНА КЊАЖЕВАЦ, Милоша Обилића бр.1		Одговорни пројектант: хидротехничких инсталација:	Ивана Радовановић дипл. инж. грађ.	
Санација улица у граду: Саве Ковачевића, Жижице Јовановића Шпанца, Владимира Назора, Ивана Милутиновића, Видовданска и 7. јули		Сарадници:	Ивана Стојковић грађ. тех.	
Део пројекта: 3 Хидротехничке инсталације			Александар Милић инж. саоб.	
ПРИЛОГ: Ситуација ул. Саве Ковачевића Размера 1: 500			Милан Миливојевић грађ. тех.	

SAVE
KOVAČEVIĆA

PROFILE
BLOCK

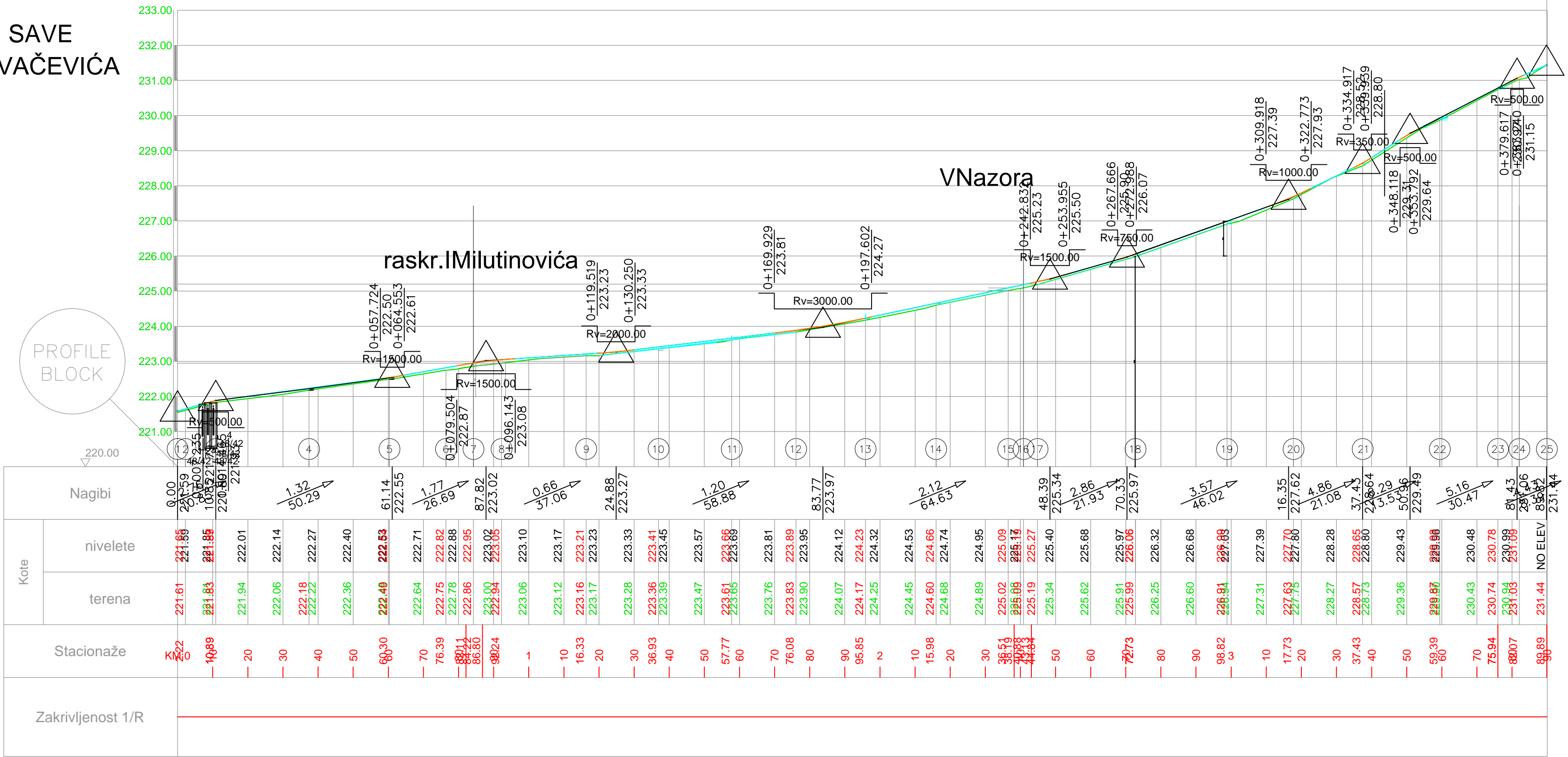

ПЗИ 4/2-25

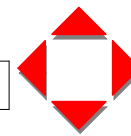

**J.P. ПРЕДУЗЕЋЕ
ЗА РАЗВОЈ, УРБАНИЗАМ И ИЗГРАДЊУ
ОПШТИНЕ КЊАЖЕВАЦ**

Датум: VIII 2025
Бр. листа: 3.2

<p>ИНВЕСТИТОР: ОПШТИНА КЊАЖЕВАЦ, Милоша Обилића бр.1</p> <p>Санација улица у граду: Саве Ковачевића, Жикице Јовановића Шпанца, Владимира Назора, Ивана Милутиновића, Видовданска и 7. јули</p> <p>Део пројекта: 3 Хидротехничке инсталације</p> <p>ПРИЛОГ: Уздужни профил ул. Саве Ковачевића</p> <p>Размера 1: 100/1000</p>	<p>Одговорни пројектант хидротехничке инсталације:</p> <p>Ивана Радовановић дипл. инж. грађ.</p> <p>Сарадници:</p> <p>Ивана Стојковић грађ. тех.</p> <p>Александар Милић инж. саоб.</p> <p>Милан Милисјевић грађ.тех.</p>	
---	---	--

NORMALAN PROFIL
ul. Save Kovačevića

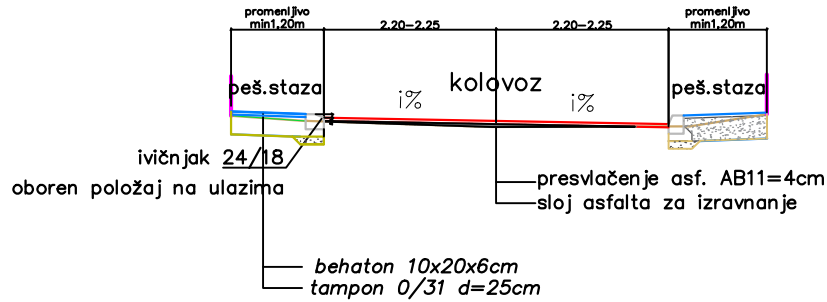

ПЗИ 4/2-25

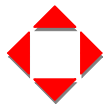

Ј.П. ПРЕДУЗЕЋЕ
ЗА РАЗВОЈ, УРБАНИЗАМ И ИЗГРАДЊУ
ОПШТИНЕ КЊАЖЕВАЦ

Датум

Бр. листа

VIII 2025

3.3

<p>ИНВЕСТИТОР: ОПШТИНА КЊАЖЕВАЦ, Милоша Обилића бр.1</p> <p>Санација улица у граду: Саве Ковачевића, Жикице Јовановића Шпанца, Владимира Назора, Ивана Милутиновића, Видовданска и 7. јули</p> <p>Део пројекта: 3 Хидротехничке инсталације</p>	<p>Одговорни пројектант хидротехничких инсталација:</p>	<p>Ивана Радовановић дипл. инж. грађ.</p>	
<p>ПРИЛОГ: Карактеристични профил ул. Саве Ковачевића</p> <p>Размера 1: 100</p>	<p>Сарадници:</p>	<p>Ивана Стојковић граф. тех.</p> <p>Александар Милић инж. саоб.</p> <p>Милан Миливојевић граф.тех.</p>	

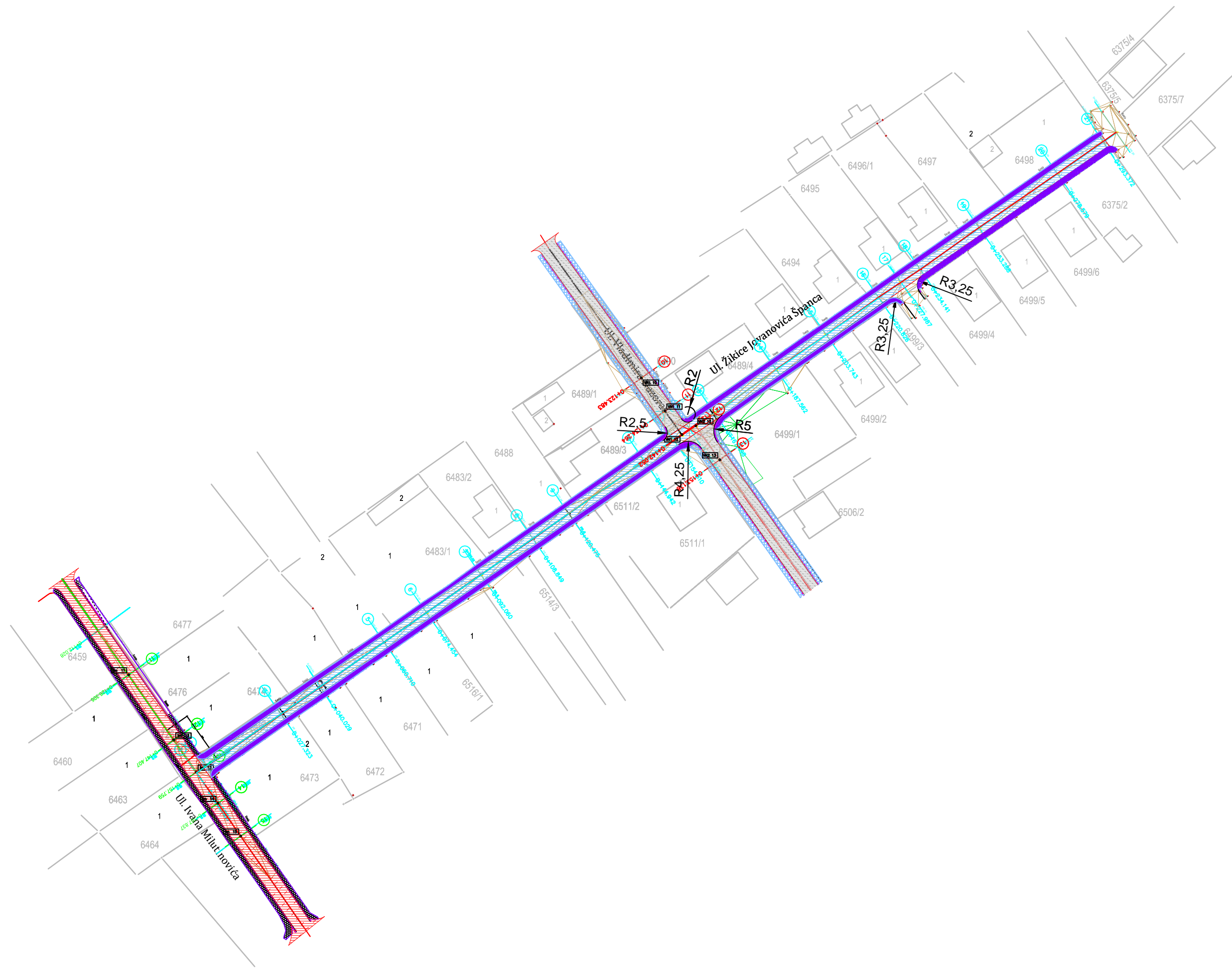

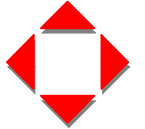
ПЗИ 4/2-25		Ј.П. ПРЕДУЗЕЋЕ ЗА РАЗВОЈ, УРБАНИЗАМ И ИЗГРАДЊУ ОПШТИНЕ КЊАЖЕВАЦ	Датум VIII 2025	Бр. листа 3.4
ИНВЕСТИТОР: ОПШТИНА КЊАЖЕВАЦ, Милоша Обилића бр.1		Одговорни пројектант: хидротехничких инсталација:	Ивана Радовановић дипл. инж. грађ.	
Санација улица у граду: Саве Ковачевића, Жикице Јовановића Шпанца, Владимира Назора, Ивана Милутиновића, Видовданска и 7. јули		Сарадници:	Ивана Стојковић грађ. тех.	
Део пројекта: 3 Хидротехничке инсталације			Александар Милић инж. саоб.	
ПРИЛОГ: Ситуација ул. Жикица Јовановић Шпанца Размера 1: 500			Милан Миливојевић грађ. тех.	

ŽIKICA
JOVANOVIĆ
ŠPANAC

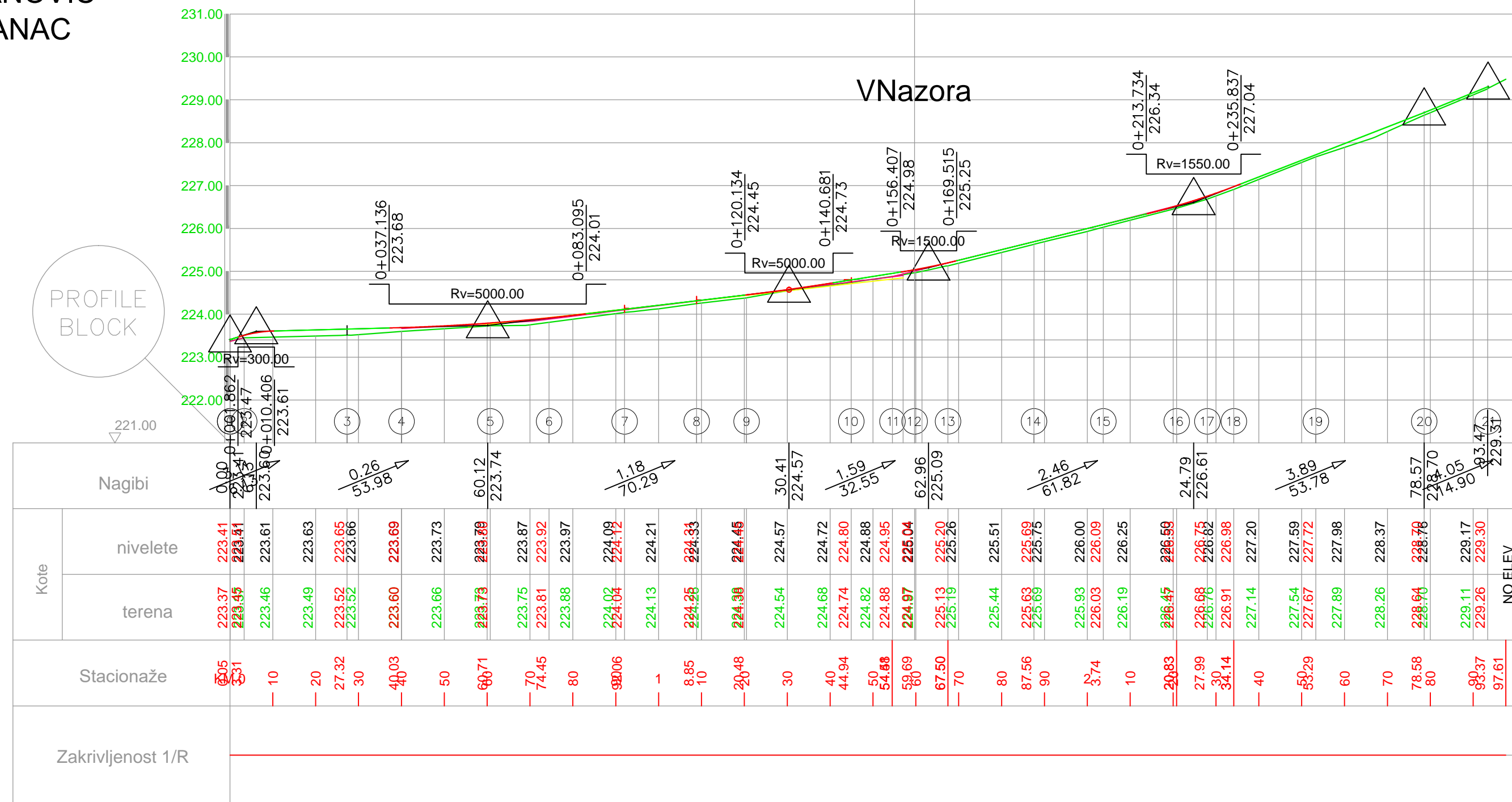

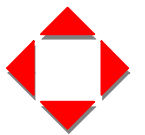
		J.P. ПРЕДУЗЕЋЕ ЗА РАЗВОЈ , УРБАНИЗАМ И ИЗГРАДЊУ ОПШТИНЕ КЊАЖЕВАЌ	Датум VIII 2025	Бр. листа 3.5
ИНВЕСТИТОР: ОПШТИНА КЊАЖЕВАЌ, Милоша Обилића бр.1	Одговорни пројектант хидротехничких инсталација:	Ивана Радовановић дипл. инж. грађ.		
Санација улица у граду: Саве Ковачевића, Жижице Јовановића Шпанца, Владимира Назора, Ивана Милутиновића, Видовданска и 7. јули	Сарадници:	Ивана Стојковић грађ. тех.		
Део пројекта: 3 Хидротехничке инсталације		Александар Милић инж. саоб.		
ПРИЛОГ: Уздужни профил ул. Жижица Јовановић Шпанца		Милан Миливојевић грађ. тех.		
Размера 1: 100/1000				

NORMALAN PROFIL
ul. Žikice Jovanovića Španca

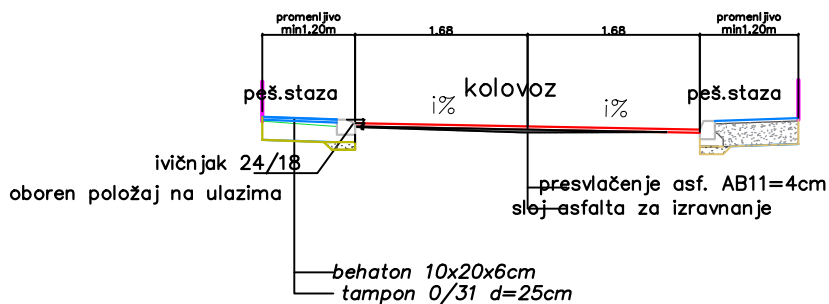

ПЗИ 4/2-25

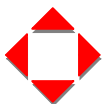

Ј.П. ПРЕДУЗЕЋЕ
ЗА РАЗВОЈ, УРБАНИЗАМ И ИЗГРАДЊУ
ОПШТИНЕ КЊАЖЕВАЦ

Датум

Бр. листа

VIII 2025

3.6

<p>ИНВЕСТИТОР: ОПШТИНА КЊАЖЕВАЦ, Милоша Обилића бр.1</p> <p>Санација улица у граду: Саве Ковачевића, Жикице Јовановића Шпанца, Владимира Назора, Ивана Милутиновића, Видовданска и 7. јули</p> <p>Део пројекта: 3 Хидротехничке инсталације</p> <p>ПРИЛОГ: Карактеристични профил ул. Жикица Јовановић Шпанца</p> <p>Размера 1: 100</p>	<p>Одговорни пројектант хидротехничких инсталација:</p> <p>Сарадници:</p>	<p>Ивана Радовановић дипл. инж. грађ.</p> <p>Ивана Стојковић грађ. тех.</p> <p>Александар Милић инж. саоб.</p> <p>Милан Миливојевић грађ.тех.</p>	
---	---	---	--

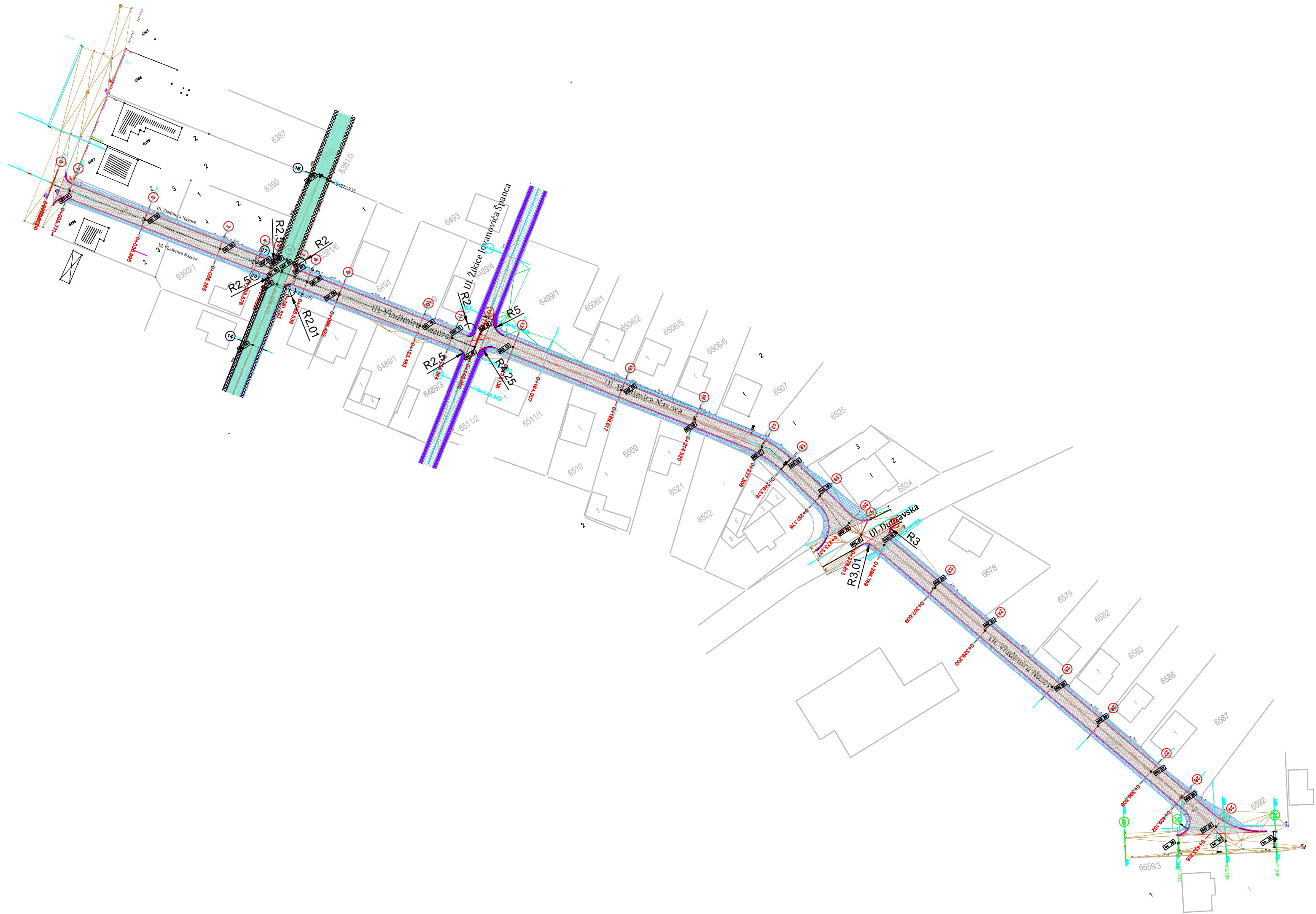

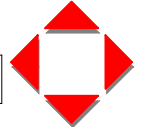
ПЗИ 4/2-25		Ј.П. ПРЕДУЗЕЋЕ ЗА РАЗВОЈ, УРБАНИЗАМ И ИЗГРАДЊУ ОПШТИНЕ КЊАЖЕВАЦ	Датум VIII 2025	Бр. листа 3.7
ИНВЕСТИТОР: ОПШТИНА КЊАЖЕВАЦ, Милоша Обилића бр.1 Санација улица у граду: Саве Ковачевића, Жижице Јовановића Шпанца, Владимира Назора, Ивана Милутиновића, Видовданска и 7. јули			Одговорни пројектант хидротехничких инсталација:	Ивана Радовановић дипл. инж. грађ.
Део пројекта: 3 Хидротехничке инсталације	Сарадници:	Ивана Стојковић грађ. тех.		
ПРИЛОГ: Ситуација ул. Владимира Назора Размера 1: 500		Александар Милић инж. саоб.		
		Милан Миливојевић грађ. тех.		

VLADIMIRA
NAZORA
1.DEO

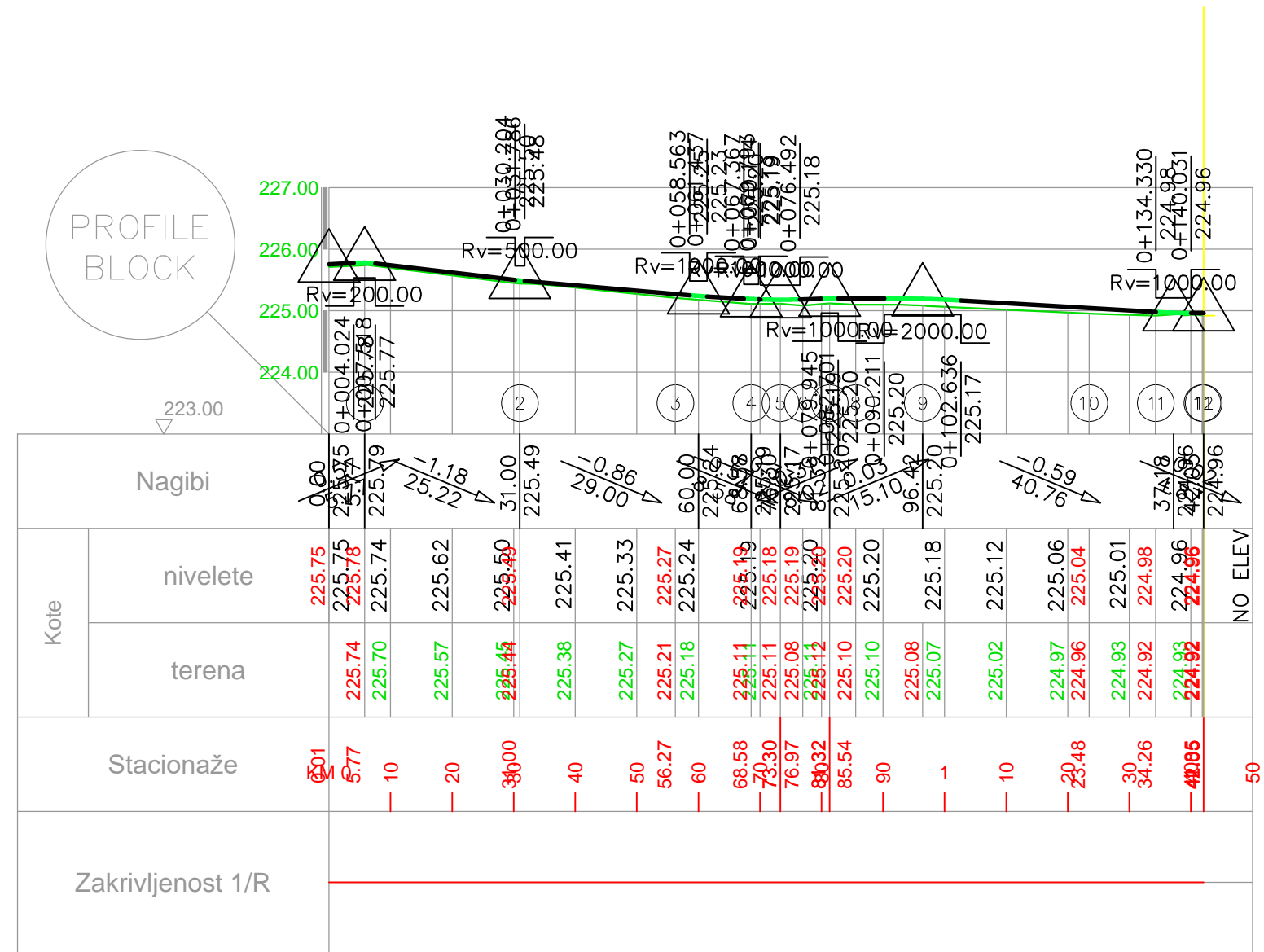

ПЗИ 4/2-25		Ј.П. ПРЕДУЗЕЋЕ ЗА РАЗВОЈ , УРБАНИЗАМ И ИЗГРАДЊУ ОПШТИНЕ КЊАЖЕВАЦ	Датум VIII 2025	Бр. листа 3.8.1
ИНВЕСТИТОР: ОПШТИНА КЊАЖЕВАЦ, Милоша Обилића бр.1		Одговорни проектант хидротехничких инсталација:	Ивана Радовановић дипл. инж. грађ.	
Санација улица у граду: Саве Ковачевића, Жижице Јовановића Шпанца, Владимира Назора, Ивана Милутиновића, Видовданска и 7. јули		Сарадници:	Ивана Стојковић граф. тех.	
Део пројекта: 3 Хидротехничке инсталације			Александар Милић инж. саоб.	
ПРИЛОГ: Уздужни профил ул. Владимира Назора 1 део			Милан Миливојевић граф. тех.	
Размера 1: 100/1000				

VLADIMIRA
NAZORA
2.DEO

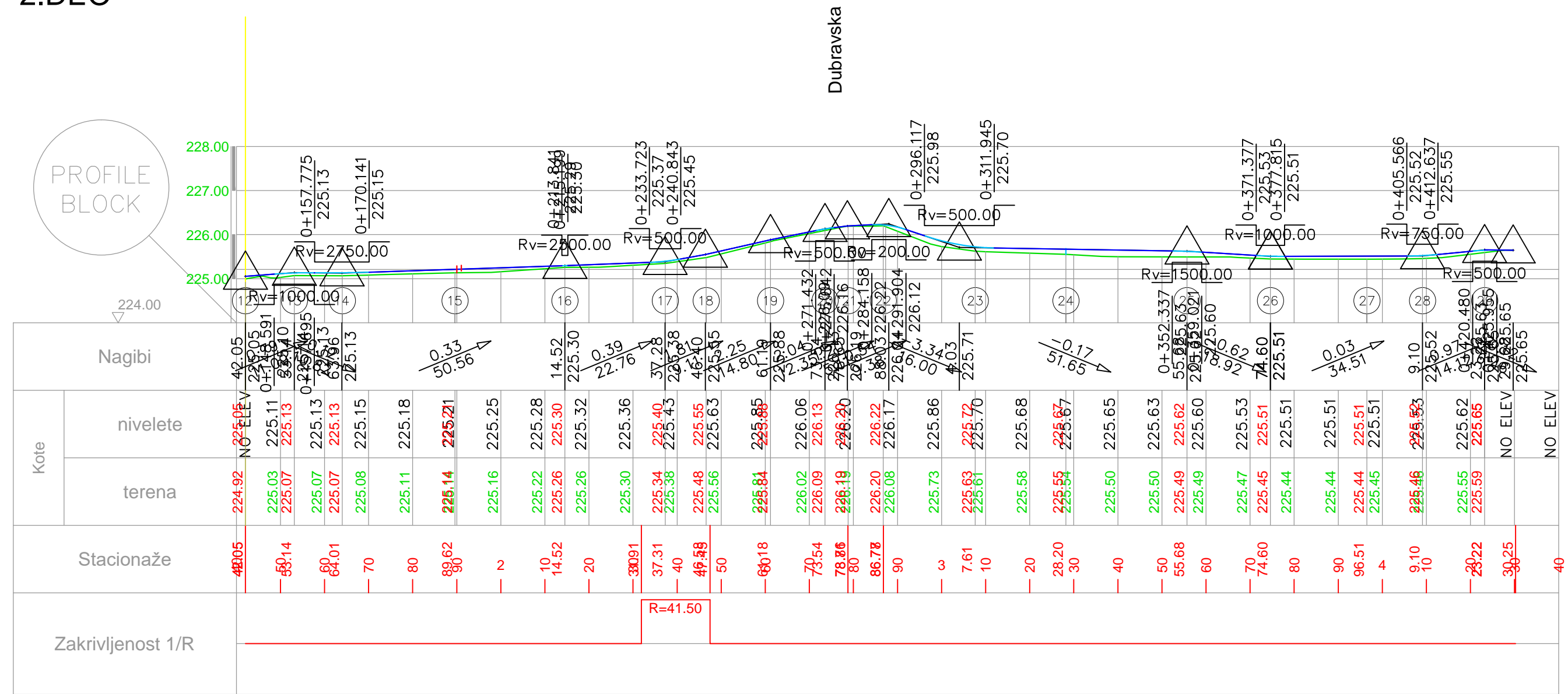

ПЗИ 4/2-25		J.P. ПРЕДУЗЕЋЕ ЗА РАЗВОЈ, УРБАНИЗАМ И ИЗГРАДЊУ ОПШТИНЕ КЊАЖЕВАЦ	Датум VIII 2025	Бр. листа 3.8.2
ИНВЕСТИТОР: ОПШТИНА КЊАЖЕВАЦ, Милоша Обилића бр.1		Одговорни пројектант хидротехничких инсталација:	Ивана Радовановић дипл. инж. грађ.	
Санација улица у граду: Саве Ковачевића, Жижице Јовановића Шпанца, Владимира Назора, Ивана Милутиновића, Видовданска и 7. јули		Сарадници:	Ивана Стојковић граф. тех.	
Део пројекта: 3 Хидротехничке инсталације			Александар Милић инж. саоб.	
ПРИЛОГ: Уздужни профил ул. Владимира Назора 2 део			Милан Миливојевић граф. тех.	
Размера 1: 100/1000				

NORMALAN PROFIL
ul.Vladimira Nazora - I deo
pr.1- pr.12
(raskrsnica sa ul.Žikice Jovanovića Španca)

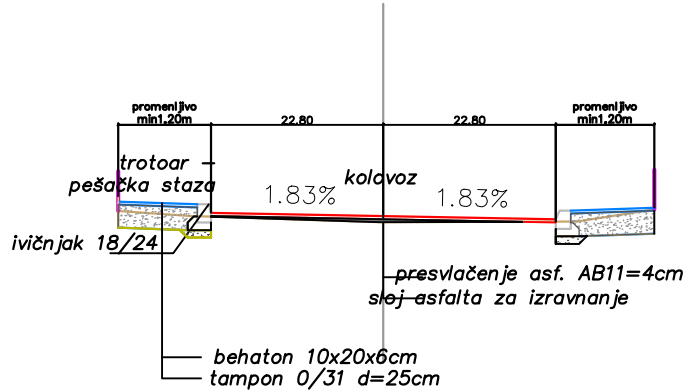

NORMALAN PROFIL
ul.Vladimira Nazora - II deo
pr.13- pr.29(raskrsnica sa ul.Ivana Milutinovića)

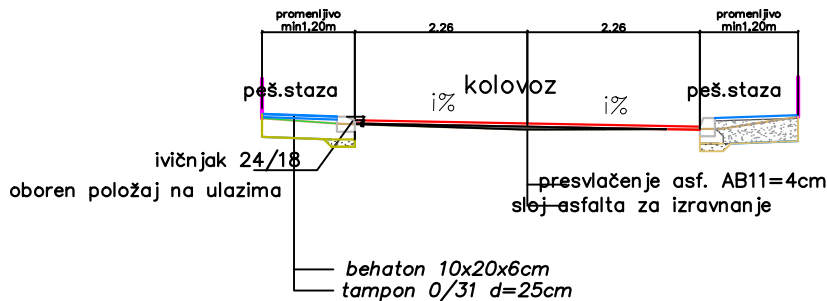

ПЗИ 4/2-25



Ј.П. ПРЕДУЗЕЋЕ
ЗА РАЗВОЈ, УРБАНИЗАМ И ИЗГРАДЊУ
ОПШТИНЕ КЊАЖЕВАЦ

Датум

Бр. листа

VIII 2025

3.9

ИНВЕСТИТОР: ОПШТИНА КЊАЖЕВАЦ, Милоша Обилића бр.1 Санација улица у граду: Саве Ковачевића, Жикице Јовановића Шпанца, Владимира Назора, Ивана Милутиновића, Видовданска и 7. јули Део пројекта: 3 Хидротехничке инсталације ПРИЛОГ: Карактеристични профил ул. Владимира Назора Размера 1: 100	Одговорни пројектант хидротехничких инсталација: Ивана Радовановић дипл. инж. грађ.
	Сарадници: Ивана Стојковић грађ. тех. Александар Милић инж. саоб.
	Милан Миливојевић грађ.тех.

NORMALAN PROFIL
Ivana Milutinovića
km 0+003.00- km 0+074.00

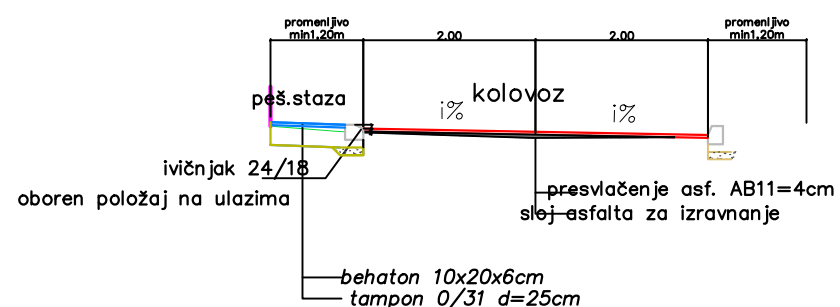

NORMALAN PROFIL
Ivana Milutinovića
km 0+214.46- km 0+630

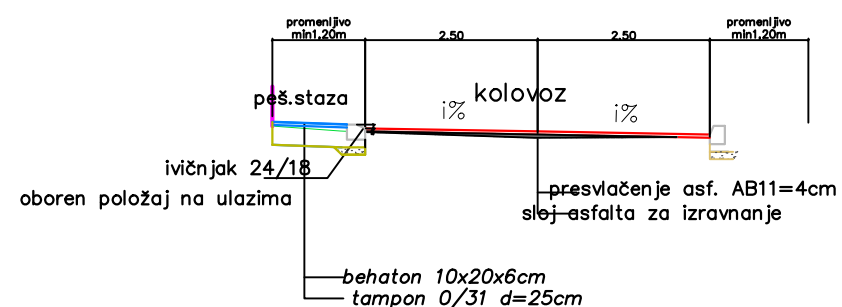

NORMALAN PROFIL
Ivana Milutinovića
km 0+074.00- km 0+214.46

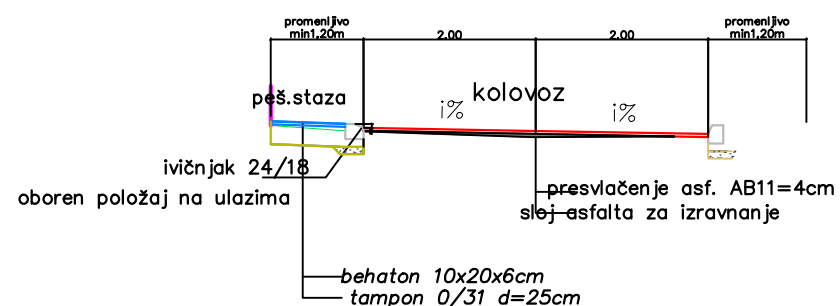

NORMALAN PROFIL
Ivana Milutinovića
km 0+630- km 0+662,35

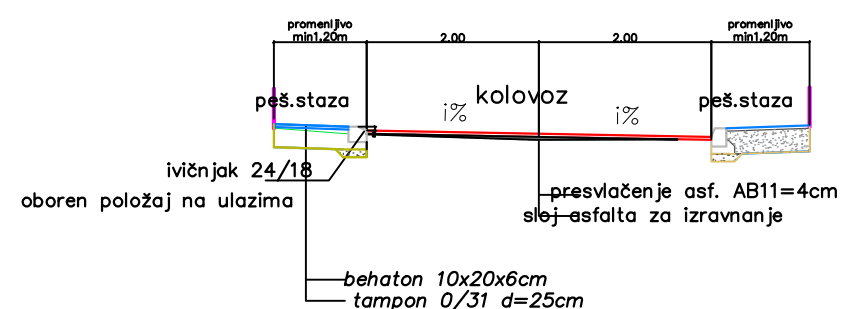

ПЗИ 4/2-25

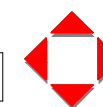

Ј.П. ПРЕДУЗЕЋЕ
ЗА РАЗВОЈ, УРБАНИЗАМ И ИЗГРАДЊУ
ОПШТИНЕ КЊАЖЕВАЦ

Датум

Бр. листа

VIII 2025

3.12

ИНВЕСТИТОР: ОПШТИНА КЊАЖЕВАЦ, Милоша Обилића бр.1	Одговорни пројектант хидротехничких инсталација:	Ивана Радовановић дипл. инж. грађ.
Санација улица у граду: Саве Ковачевића, Жикице Јовановића Шпанца, Владимира Назора, Ивана Милутиновића, Видовданска и 7. јули	Сарадници:	Ивана Стојковић грађ. тех.
Део пројекта: 3 Хидротехничке инсталације		Александар Милић инж. саоб.
ПРИЛОГ: Карактеристични профил ул. Ивана Милутиновића Размера 1: 100		Милан Миливојевић грађ.тех.

VIDOVDANSKA I DEO

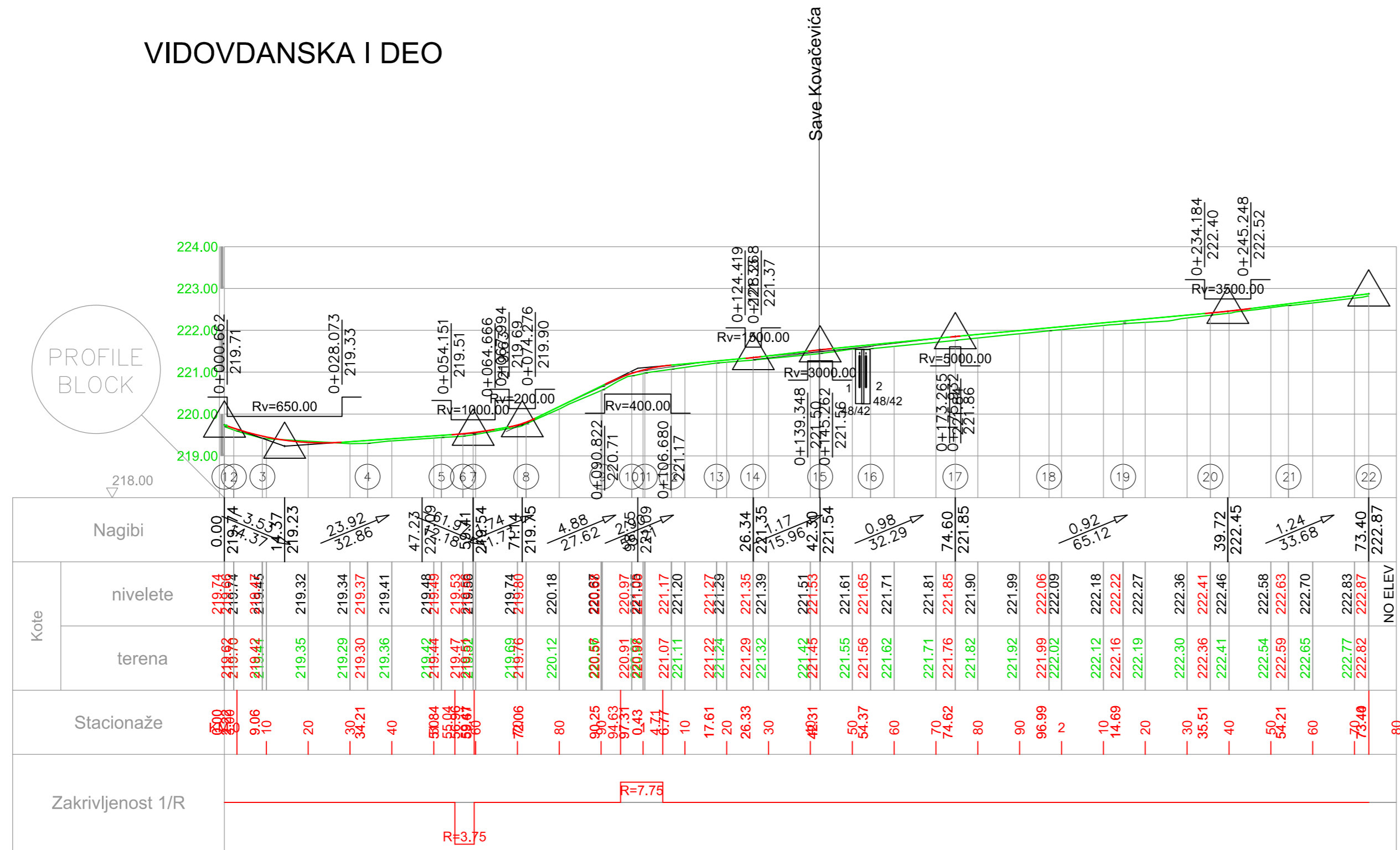

ПЗИ 4/2-25



**J.P. ПРЕДУЗЕЋЕ
ЗА РАЗВОЈ, УРБАНИЗАМ И ИЗГРАДЊУ
ОПШТИНЕ КЊАЖЕВАЦ**

Датум: VIII 2025
Бр. листа: 3.14.1

<p>ИНВЕСТИТОР: ОПШТИНА КЊАЖЕВАЦ, Милоша Обилића бр.1</p> <p>Санација улица у граду: Саве Ковачевића, Жикице Јовановића Шпанца, Владимира Назора, Ивана Милутиновића, Видовданска и 7. јули</p> <p>Део пројекта: 3 Хидротехничке инсталације</p> <p>ПРИЛОГ: Уздужни профил ул. Видовданска</p> <p>Размера 1: 100/1000</p>	<p>Одговорни проектант хидротехничких инсталација:</p> <p>Сарадници:</p>	<p>Ивана Радовановић дипл. инж. грађ.</p> <hr/> <p>Ивана Стојковић граф. тех.</p> <hr/> <p>Александар Милић инж. саоб.</p> <hr/> <p>Милан Миливојевић граф.тех.</p>
---	--	---

VIDOVDANSKA II DEO

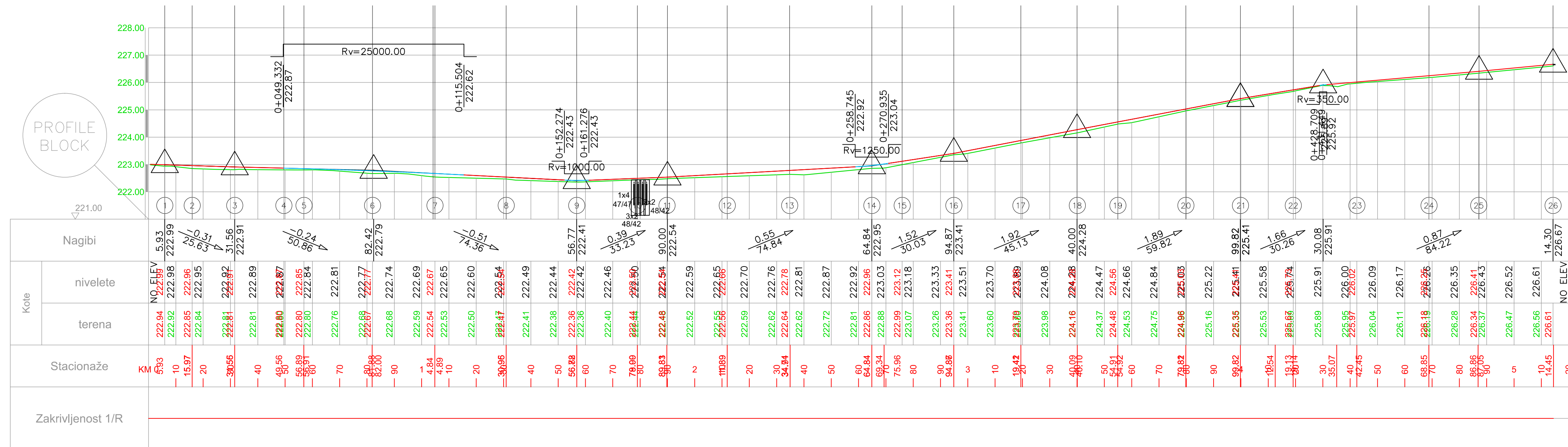

ПЗИ 4/2-25		J.P. ПРЕДУЗЕЋЕ ЗА РАЗВОЈ, УРБАНИЗАМ И ИЗГРАДЊУ ОПШТИНЕ КЪАЖЕВАЦ	Датум VIII 2025	Бр. листа 3.14.2
ИНВЕСТИТОР: ОПШТИНА КЪАЖЕВАЦ, Милоша Обилића бр.1	Одговорни проектант хидротехничке инсталације:	Ивана Радаковић дипл.инж. грађ.		
Санација улици у граду: Саве Ковачевића, Жикице Јовановића Шпанца, Владимира Назора, Ивана Милутиновића, Видовданска и 7. Јули	Сарадници:	Ивана Стојковић граф.тех.		
Део пројекта: 3 Хидротехничке инсталације		Александар Милић инж. савј.		
ПРИЛОГ: Уздужни профил ул. Видовданска		Милан Милишевић граф.тех.		
Размера 1: 100/1000				

NORMALAN PROFIL
ul.Vidovdanska pr. 1 - pr.7
pešačku stazu raditi sa
desne strane dokle postoje
minimalni uslovi

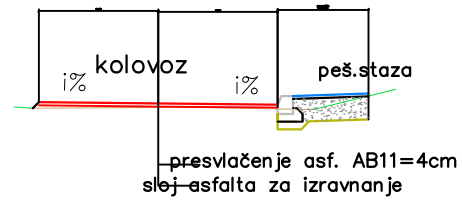

NORMALAN PROFIL
ul.Vidovdanska pr. 8 -
pr.10
ne postoje uslovi za
pešačku stazu

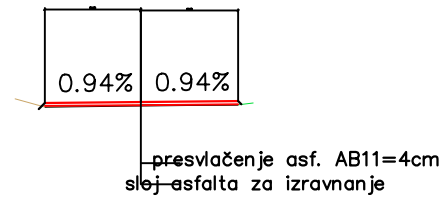

NORMALAN PROFIL
ul.Vidovdanska
pr.11 - pr. 22 pešačke staze
obostrano

leva strana
promenljive širine
od pr. 11- pr. 15

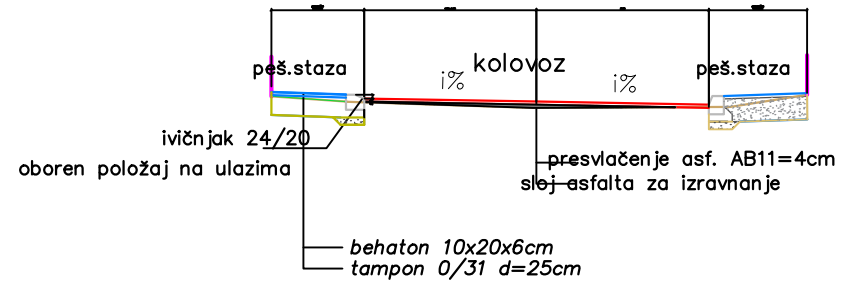

NORMALAN PROFIL
ul.Vidovdanska
pr.11 - pr. 22 pešačke staze
obostrano

širine kolovoza iste
posle raskrsnice sa
Save Kovačevića
od pr. 16- pr. 22

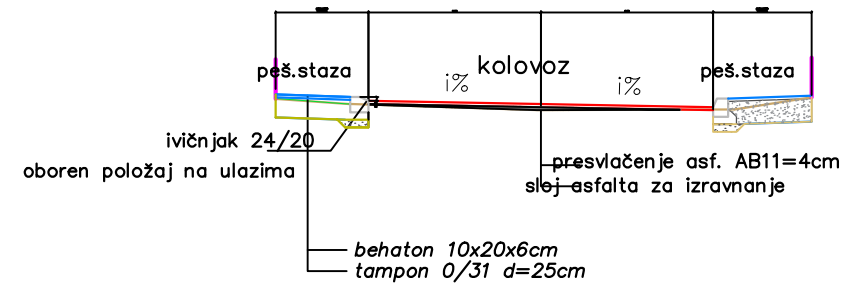

ПЗИ 4/2-25



Ј.П. ПРЕДУЗЕЋЕ
ЗА РАЗВОЈ, УРБАНИЗАМ И ИЗГРАДЊУ
ОПШТИНЕ КЊАЖЕВАЦ

Датум

Бр. листа

VIII 2025

3.15.1

ИНВЕСТИТОР:
ОПШТИНА КЊАЖЕВАЦ, Милоша Обилића бр.1

Санација улица у граду: Саве Ковачевића, Жикице
Јовановића Шпанца, Владимира Назора, Ивана
Милутиновића, Видовданска и 7. јули

Део пројекта:

3 Хидротехничке инсталације

ПРИЛОГ:

Попречни профил ул. Видовданска
Размера 1: 100

Одговорни
пројектант
хидротехничких
инсталација:

Ивана Радовановић
дипл. инж. грађ.

Сарадници:

Ивана Стојковић
грађ. тех.

Александар Милић
инж. саоб.

Милан Миливојевић
грађ.тех.

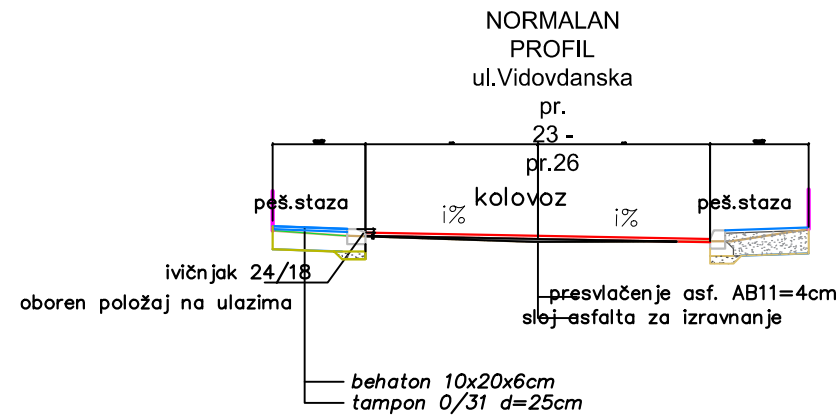
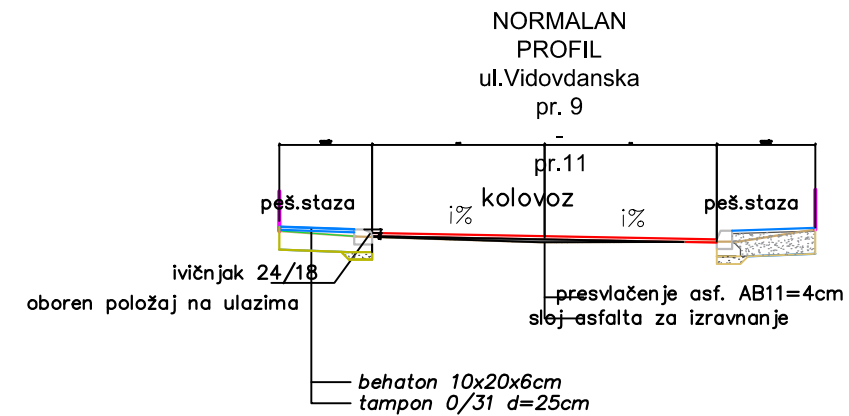
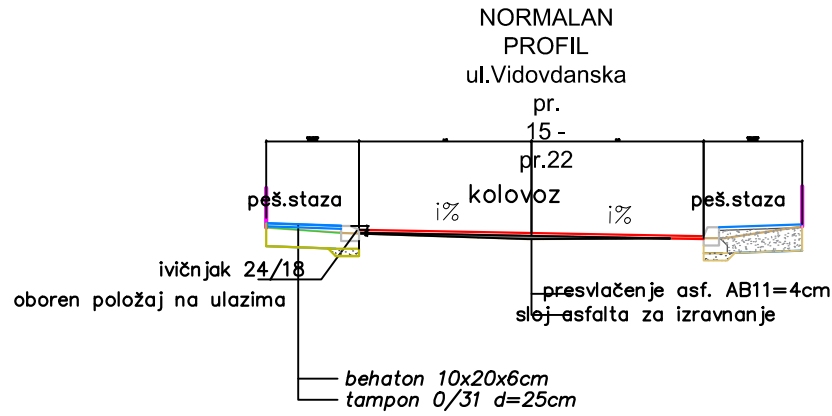
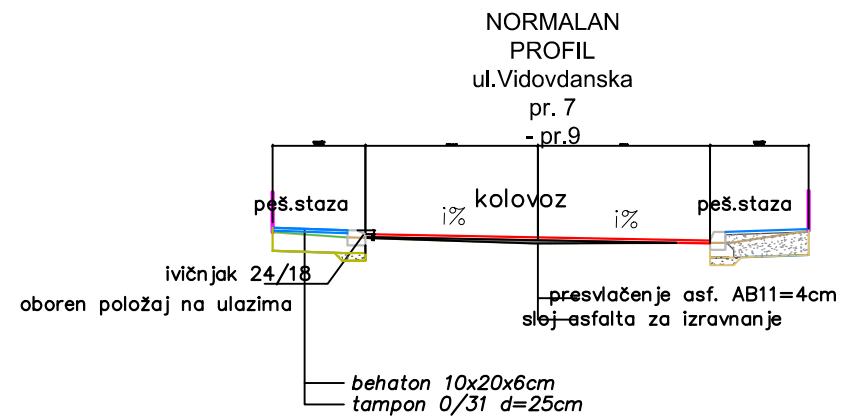
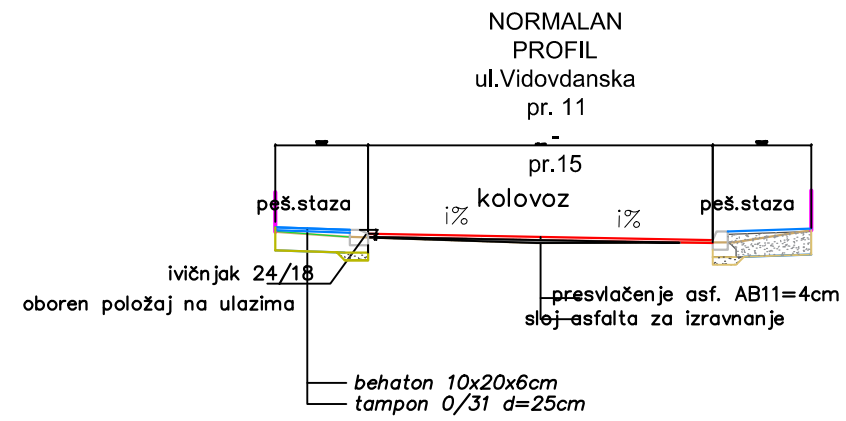
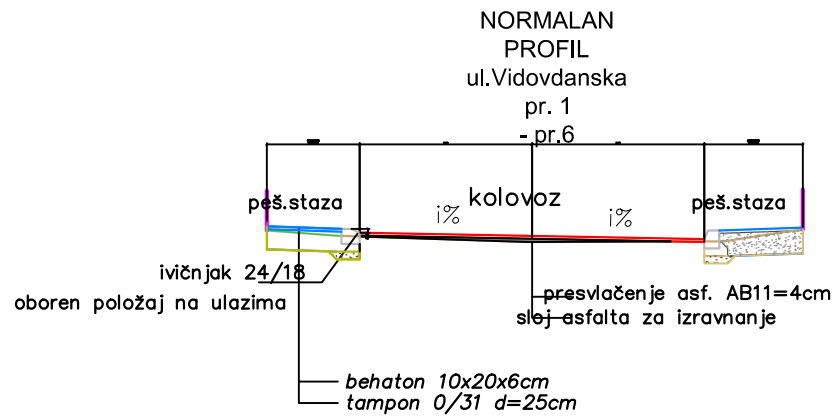

ПЗИ 4/2-25



Ј.П. ПРЕДУЗЕЋЕ
ЗА РАЗВОЈ, УРБАНИЗАМ И ИЗГРАДЊУ
ОПШТИНЕ КЊАЖЕВАЦ

Датум

Бр. листа

VIII 2025

3.15.2

ИНВЕСТИТОР:
ОПШТИНА КЊАЖЕВАЦ, Милоша Обилића бр.1

Санација улица у граду: Саве Ковачевића, Жикице
Јовановића Шпанца, Владимира Назора, Ивана
Милутиновића, Видовданска и 7. јули

Део пројекта:

3 Хидротехничке инсталације

ПРИЛОГ:

Попречни профил ул. Видовданска
Размера 1: 100

Одговорни
пројектант
хидротехничких
инсталација:

Ивана Радовановић
дипл. инж. грађ.

Сарадници:

Ивана Стојковић
грађ. тех.

Александар Милић
инж. саоб.

Милан Миливојевић
грађ.тех.

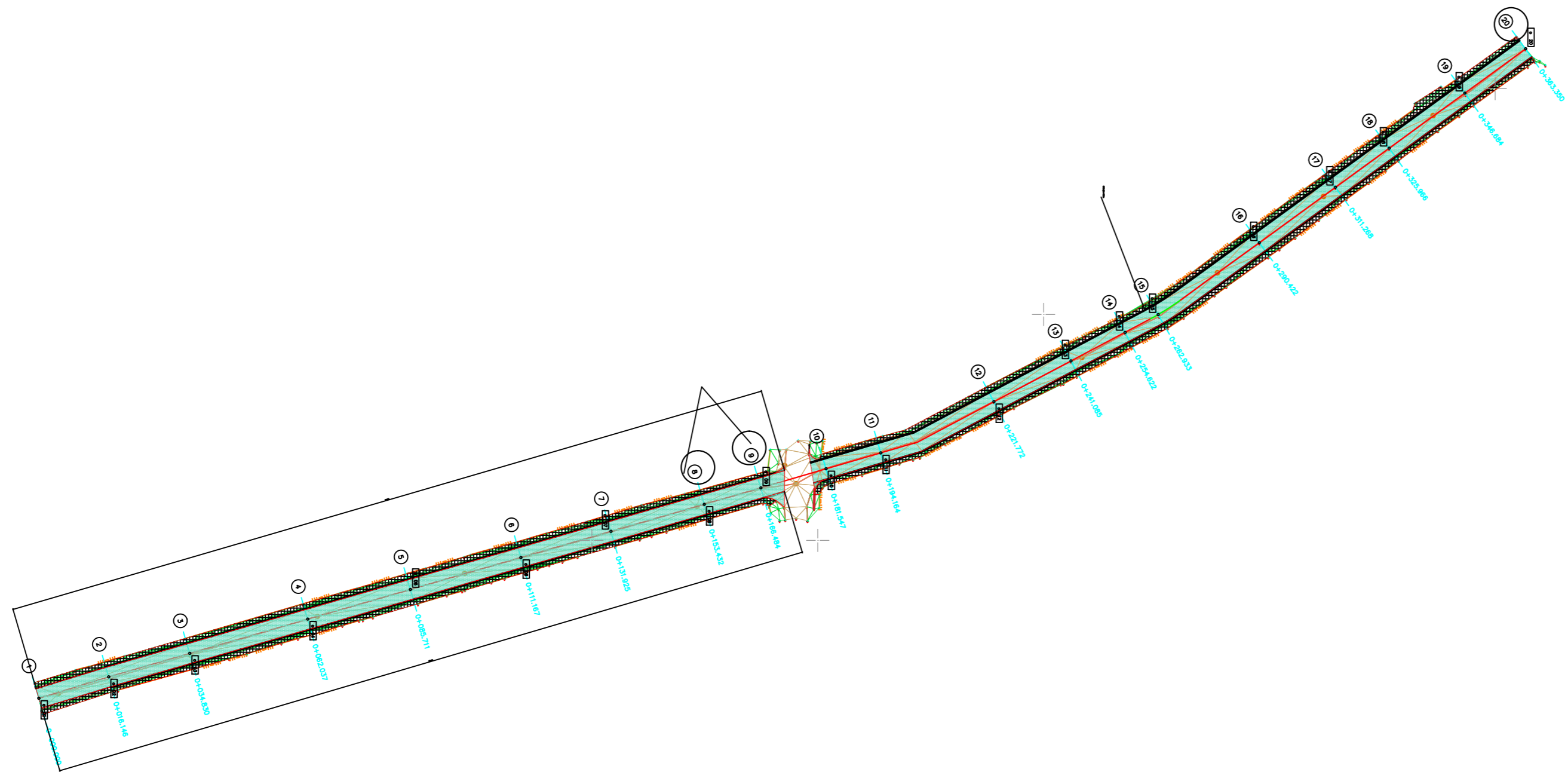

ИНВЕСТИТОР: ОПШТИНА КЊАЖЕВАЦ, Милоша Обилића бр.1 Санација улица у граду: Саве Ковачевића, Жикице Јовановића Шланца, Владимира Назора, Ивана Милутиновића, Видовданска и 7. јули	Одговорни пројекат хидротехничких инсталација:	Ивана Радовановић дипл. инж. грађ.
Део пројекта: 3 Хидротехничке инсталације	Сарадници:	Ивана Стојковић грађ.тех. Александар Милић инж. саоб.
ПРИЛОГ: Ситуација ул. Милуна Минића Размера 1: 500		Милан Миливојевић грађ.тех.

PODUŽNI PROFIL
ul. Miluna Minića

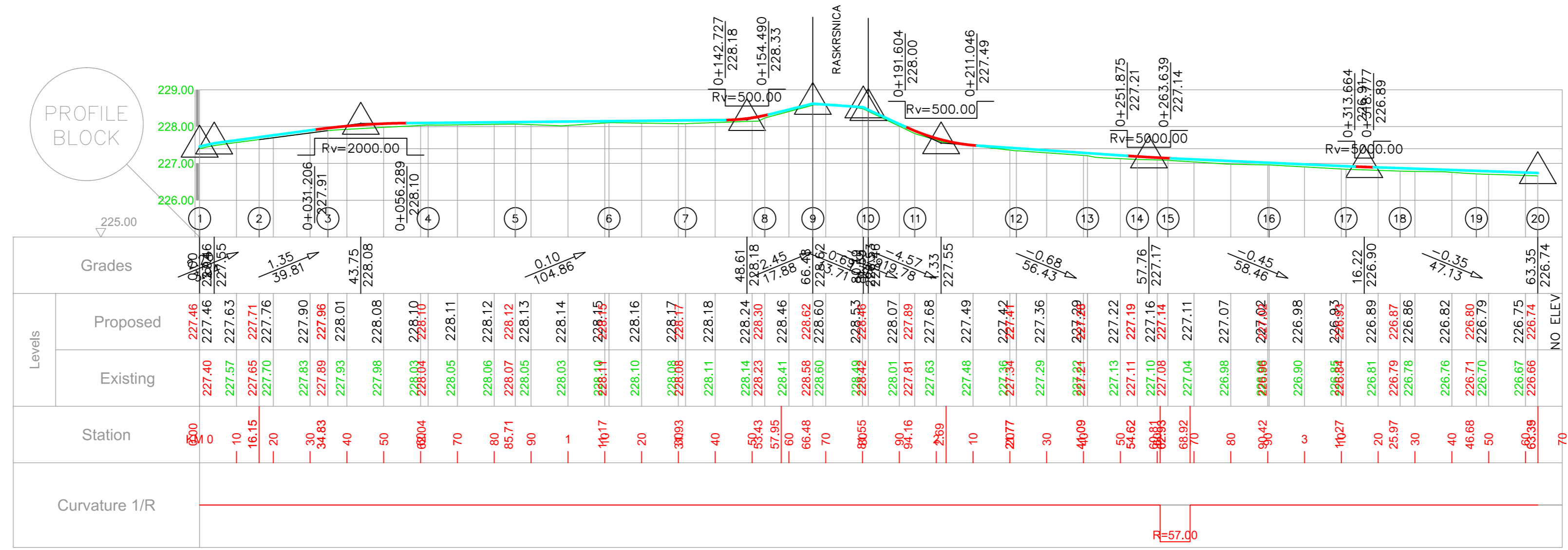

ИНВЕСТИТОР: ОПШТИНА КЊАЖЕВАЦ, Милоша Обилића бр.1	Одговорни пројекат хидротехничких инсталација:	Ивана Радовановић дипл. инж. грађ.
Санација улица у граду: Саве Ковачевића, Жикице Јовановића Шпанца, Владимира Назора, Ивана Милутиновића, Видовданска и 7. јули	Сарадници:	Ивана Стојковић граф. тех.
Део пројекта: 3 Хидротехничке инсталације		Александар Милић инж. саоб.
ПРИЛОГ: Уздужни профил ул. Милуна Минића		Милан Миливојевић граф. тех.
Размера 1: 100/1000		

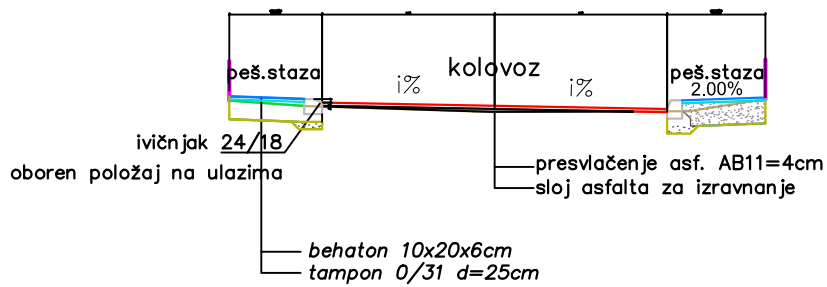

ПЗИ 4/2-25



Ј.П. ПРЕДУЗЕЋЕ
ЗА РАЗВОЈ, УРБАНИЗАМ И ИЗГРАДЊУ
ОПШТИНЕ КЊАЖЕВАЦ

Датум

Бр. листа

VIII 2025

3.18

<p>ИНВЕСТИТОР: ОПШТИНА КЊАЖЕВАЦ, Милоша Обилића бр.1</p> <p>Санација улица у граду: Саве Ковачевића, Жикице Јовановића Шпанца, Владимира Назора, Ивана Милутиновића, Видовданска и 7. јули</p> <p>Део пројекта: 3 Хидротехничке инсталације</p> <p>ПРИЛОГ: Карактеристични профил ул. Милуна Минића</p> <p>Размера 1: 100</p>	<p>Одговорни пројектант хидротехничких инсталација:</p> <p>Сарадници:</p>	<p>Ивана Радовановић дипл. инж. грађ.</p> <p>Ивана Стојковић грађ. тех.</p> <p>Александар Милић инж. саоб.</p> <p>Милан Миливојевић грађ.тех.</p>	
---	---	---	--

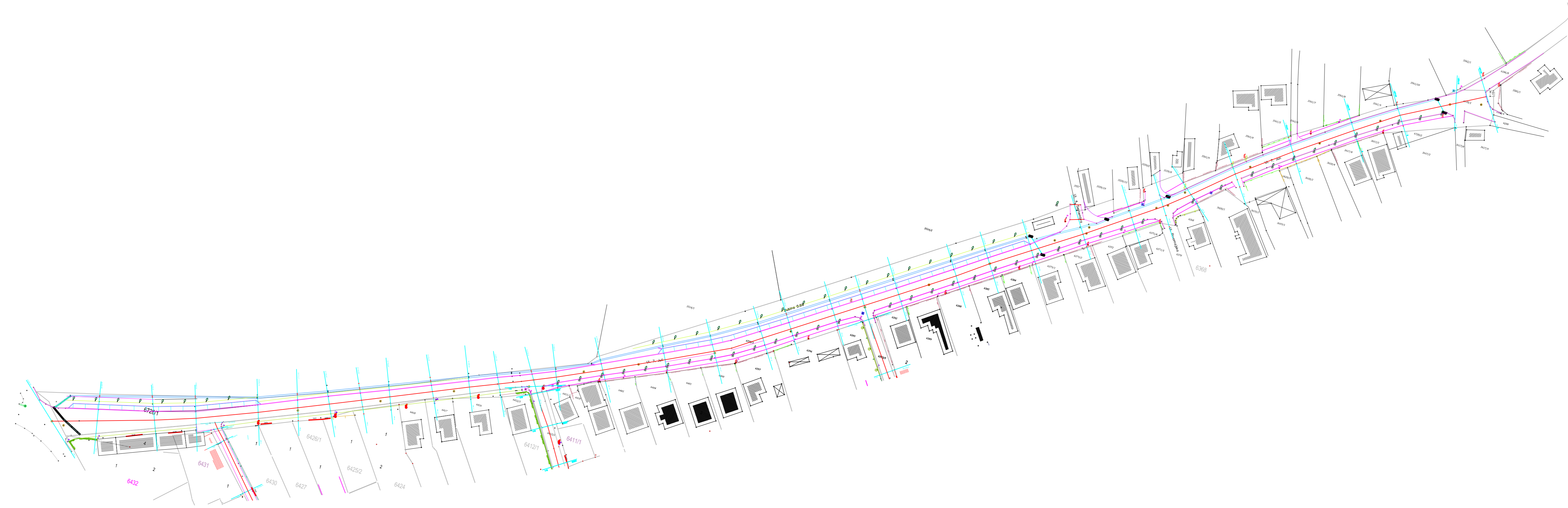

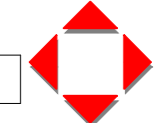
ПЗИ 4/2-25				Ј.П. ПРЕДУЗЕЋЕ ЗА РАЗВОЈ, УРБАНИЗАМ И ИЗГРАДЊУ ОПШТИНЕ КЊАЖЕВАЦ		Датум VIII 2025	Бр. листа 3.19
ИНВЕСТИТОР: ОПШТИНА КЊАЖЕВАЦ, Милоша Обилића бр.1		Одговорни пројекат инсталација:		Ивана Радаковић дипл. инж. грађ.			
Санација улица у граду: Саве Ковачевића, Жикице Јовановића Шпанца, Владимира Назора, Ивана Милутиновића, Видовданска и 7. јули		Сарадници:		Ивана Стојковић грађ. тех.			
Део пројекта: 3 Хидротехничке инсталације				Александар Милић инж. слоб.			
ПРИЛОГ: Ситуација ул. 7. јули				Милан Милојевић грађ.тех.			
Размера 1: 500							

244
243
242
241
240
239
238
237
236
235
234
233
232
231
230
229
228
227
226
225
224
223
222
221
220
219
218

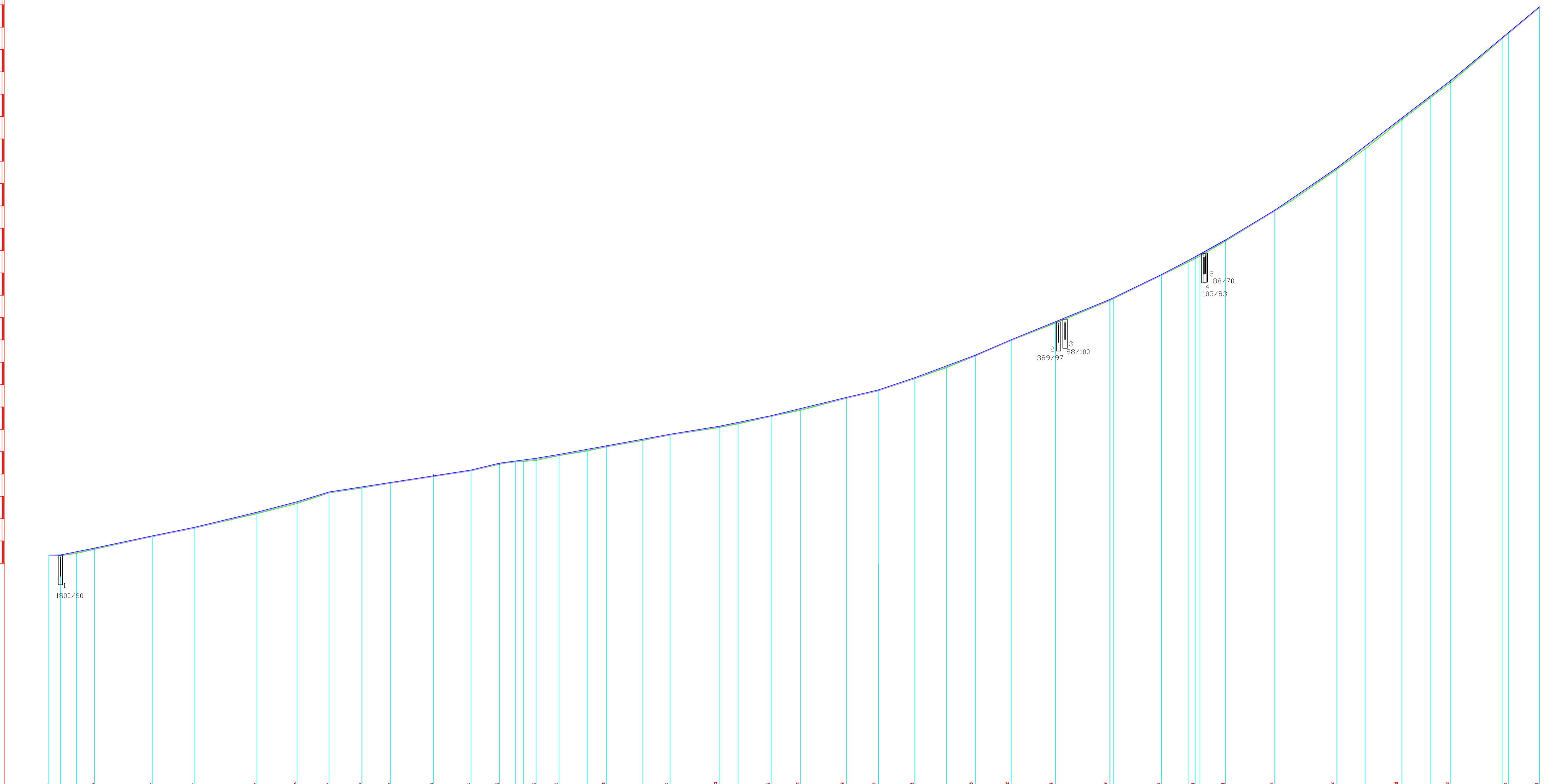

kote	terena	nivelete
		218.37 218.34 218.52 218.44 218.68 218.63 219.23 219.19 219.61 219.57 220.29 220.22 220.76 220.68 221.19 221.15 221.42 221.37 221.62 221.58 221.92 221.87 222.18 222.14 222.49 222.43 222.98 222.98 222.63 222.56 222.70 222.61 222.87 222.82 223.10 223.03 223.26 223.21 223.56 223.50 223.78 223.74 224.14 224.08 224.31 224.24 224.61 224.57 224.93 224.85 225.43 225.39 225.76 225.72 226.31 226.26 226.84 226.76 227.32 227.28 228.01 227.97 228.82 228.75 229.81 229.76 229.89 229.83 230.93 230.89 231.56 231.48 231.72 231.64 231.85 231.75 232.42 233.81 233.77 235.70 235.63 236.67 236.55 237.93 237.85 238.91 238.83 239.62 239.52 241.53 241.48 241.76 241.71 242.91 242.87
pravci i krivine		
vitoperenje		
rastojanje i stacionaža		
nagib nivelete		

ПСИ 4/2-25

ОПШТИНА КЪЖЕВАЦ, Милоша Обилића бр.1

Санаџија улица у граду: Саве Ковачевића, Жикице
Јовановића Шпанца, Владимира Назора, Ивана
Милутиновића, Видовданска и 7. јули

Део пројекта:
3 Хидротехничке инсталације

ПРИЛОГ:
Уздужи профил ул. 7. јули

Размера 1: 100/1000

Ј.П. ПРЕДУЗЕЋЕ
ЗА РАЗВОЈ УРБАНИЗАМ И ИЗГРАДЊУ
ОПШТИНЕ КЪЖЕВАЦ

Датум
VIII 2025

Бр. листа
3.20

Сликари
Иван Стојановић
Александар Милош
Милош Милошевић

Карактеристични попречни профил 1 до 5

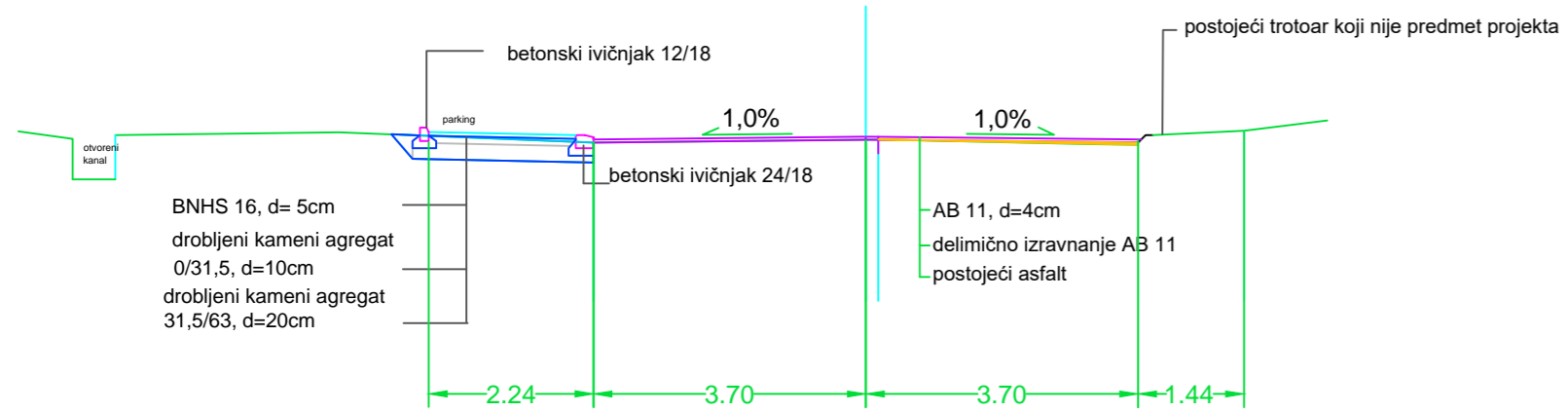

Карактеристични попречни профил 15 до 25

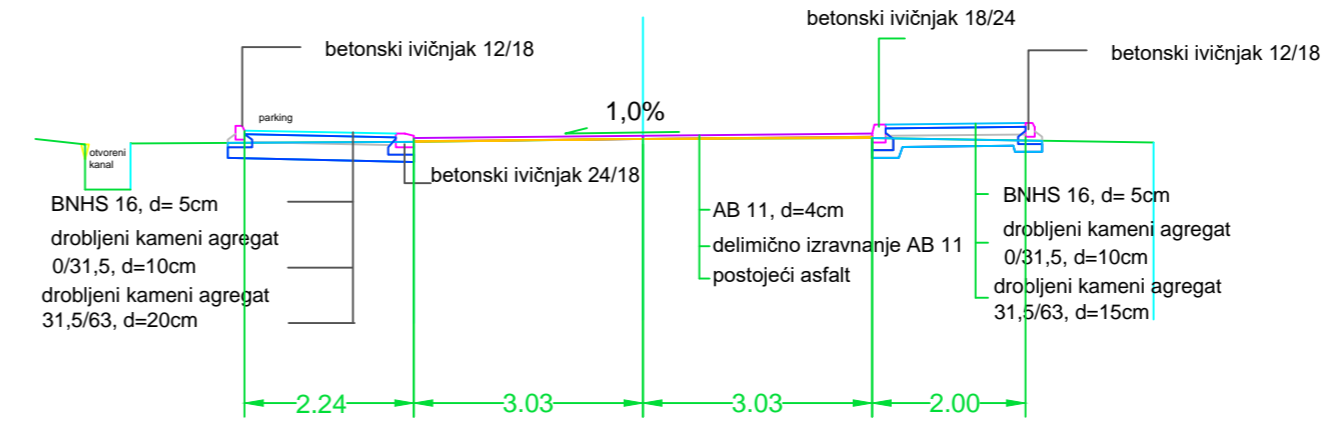

Карактеристични попречни профил 5 до 15

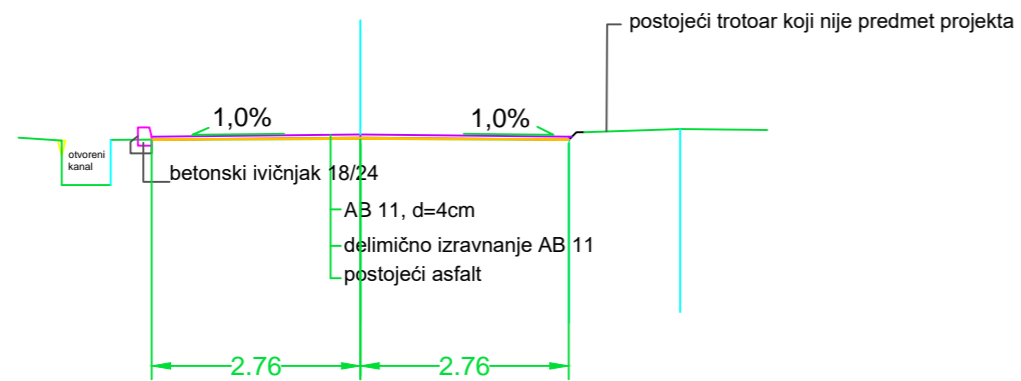

Карактеристични попречни профил 25 до 35

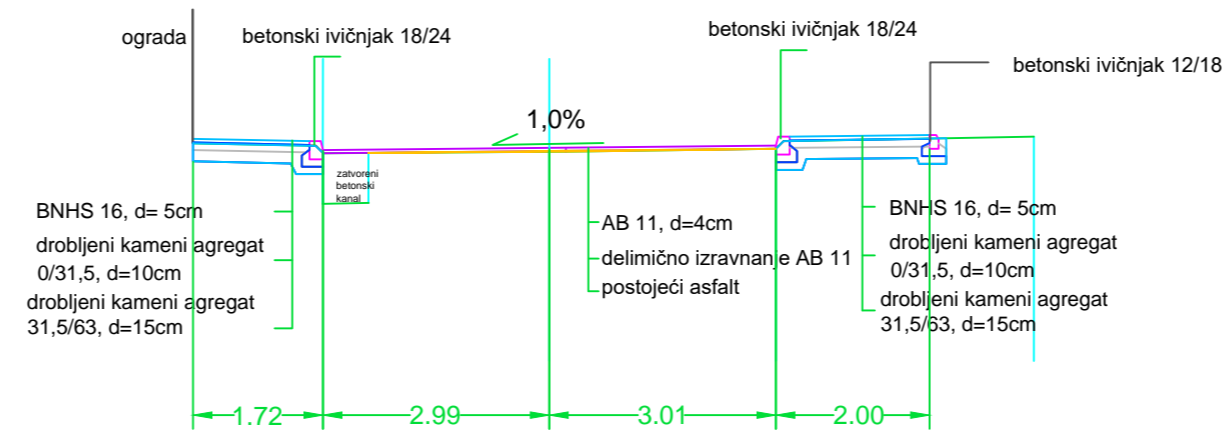

ПЗИ 4/2-25

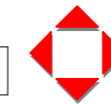

Ј.П. ПРЕДУЗЕЋЕ
ЗА РАЗВОЈ, УРБАНИЗАМ И ИЗГРАДЊУ
ОПШТИНЕ КЊАЖЕВАЦ

Датум
III 2025

Бр. листа
3.21

ИНВЕСТИТОР: ОПШТИНА КЊАЖЕВАЦ, Милоша Обилића бр.1	Одговорни пројектант хидротехничких инсталација:	Ивана Радовановић дипл. инж. грађ.
Санација улица у граду: Саве Ковачевића, Жикице Јовановића Шпанца, Владимира Назора, Ивана Милутиновића, Видовданска и 7. јули	Сарадници:	Ивана Стојковић граф. тех.
Део пројекта: 3 Хидротехничке инсталације		Александар Милић инж. саоб.
ПРИЛОГ: Попречни профил ул. 7. јули		Милан Миливојевић граф. тех.
Размера 1: 100		

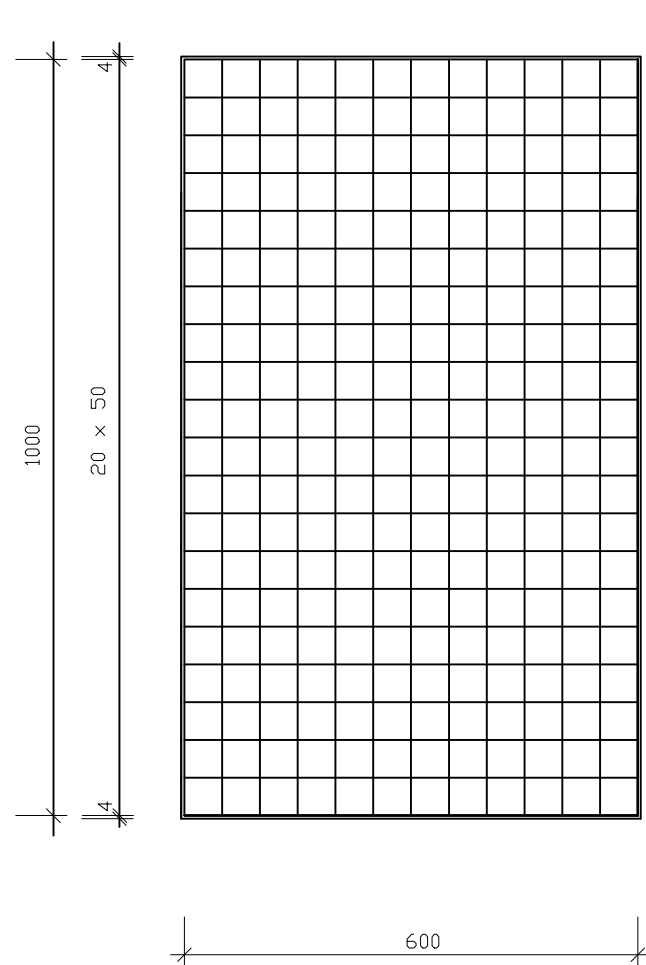

ДЕТАЉ РЕШЕТКЕ
60.00 x 100.00

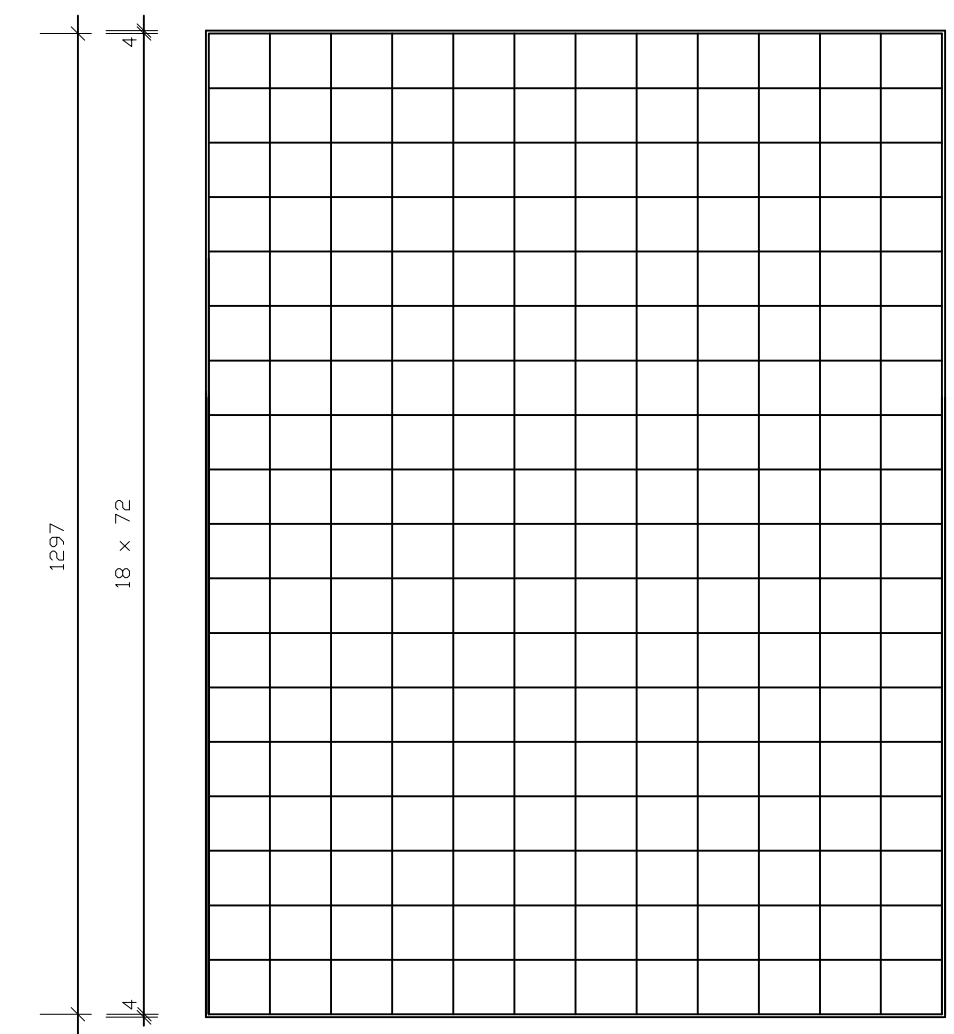

ДЕТАЉ РЕШЕТКЕ
97.00 x 129.70

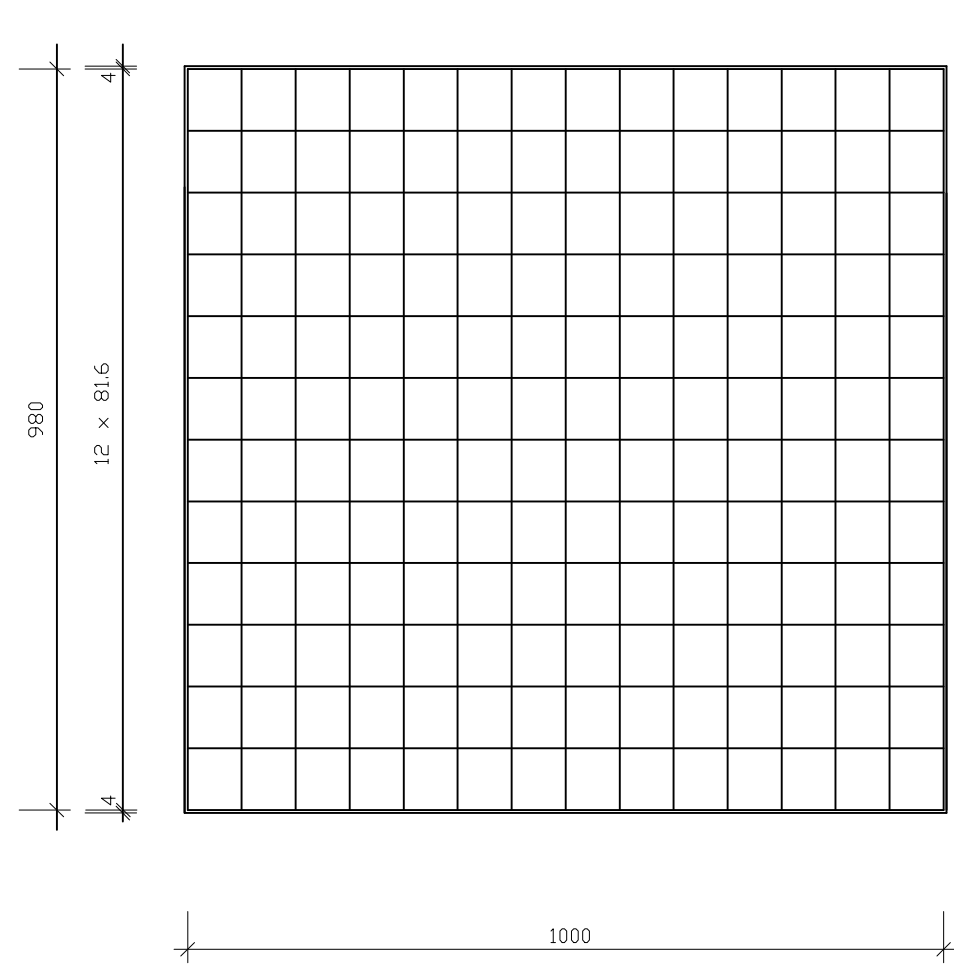

ДЕТАЉ РЕШЕТКЕ
100.00 x 98.00

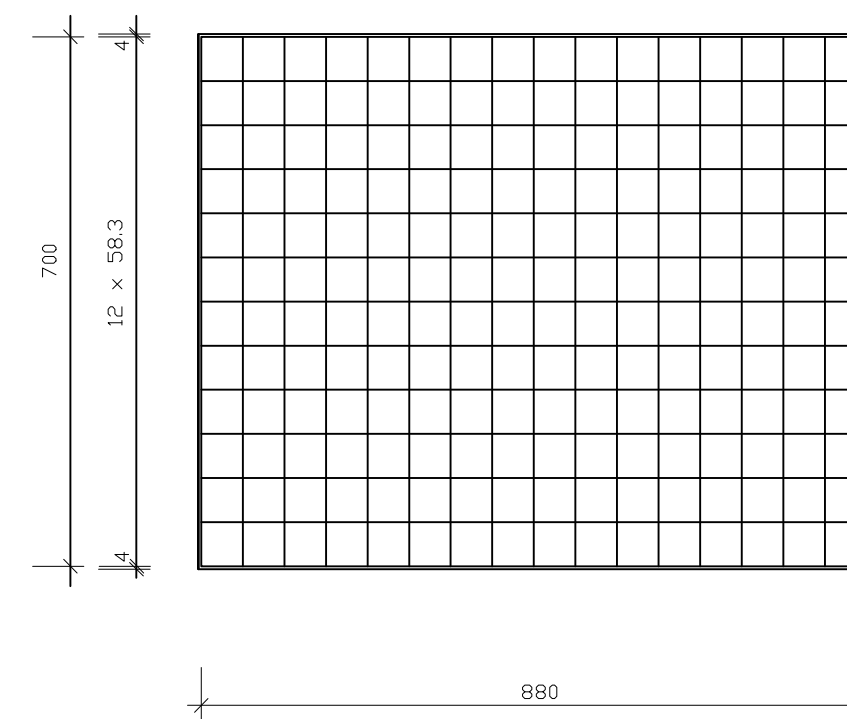

ДЕТАЉ РЕШЕТКЕ
88.00 x 70.00

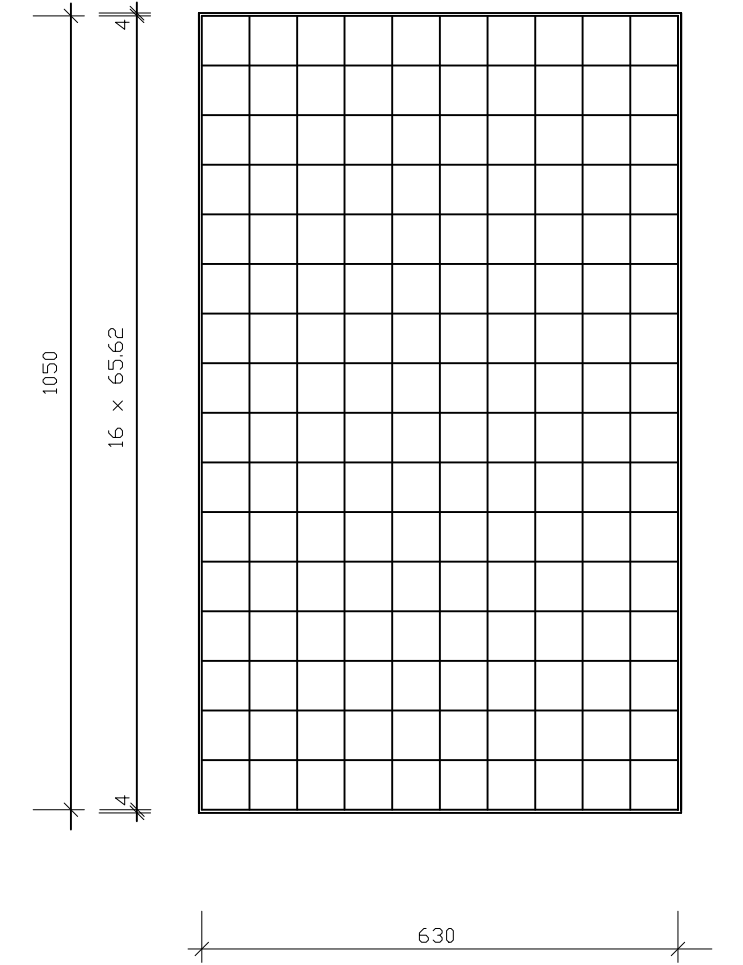

ДЕТАЉ РЕШЕТКЕ
63.00 x 105.00

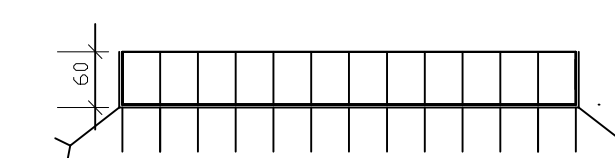

∅60.8...600 kom 1 x 21
∅60.8...1000 kom 1 x 13
Σ 24 kom

L 60.60.6...600

kom 2

kom 2

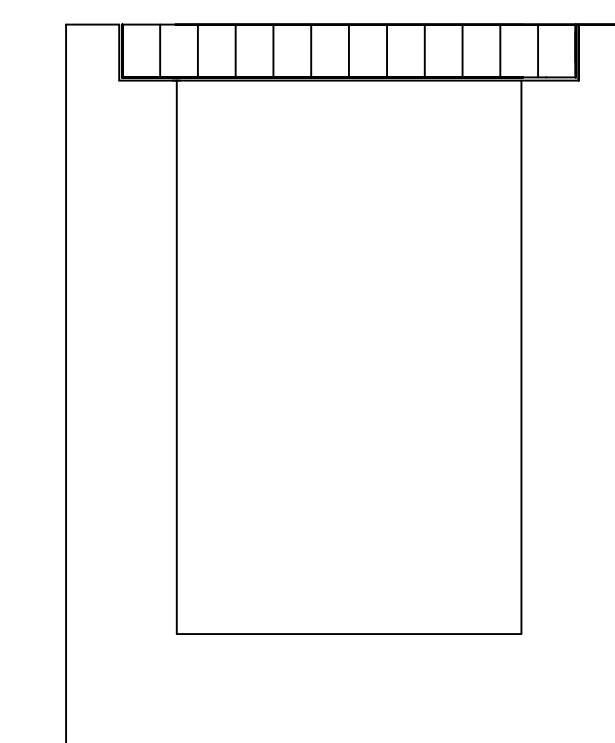

H променливо
6.00
15.00

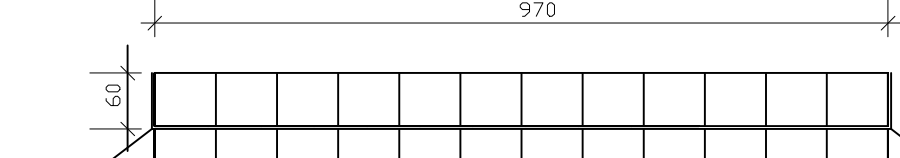

∅60.8...970 kom 1 x 19
∅60.8...1297 kom 1 x 13
Σ 32 kom

L 60.60.6...970

kom 2

kom 2

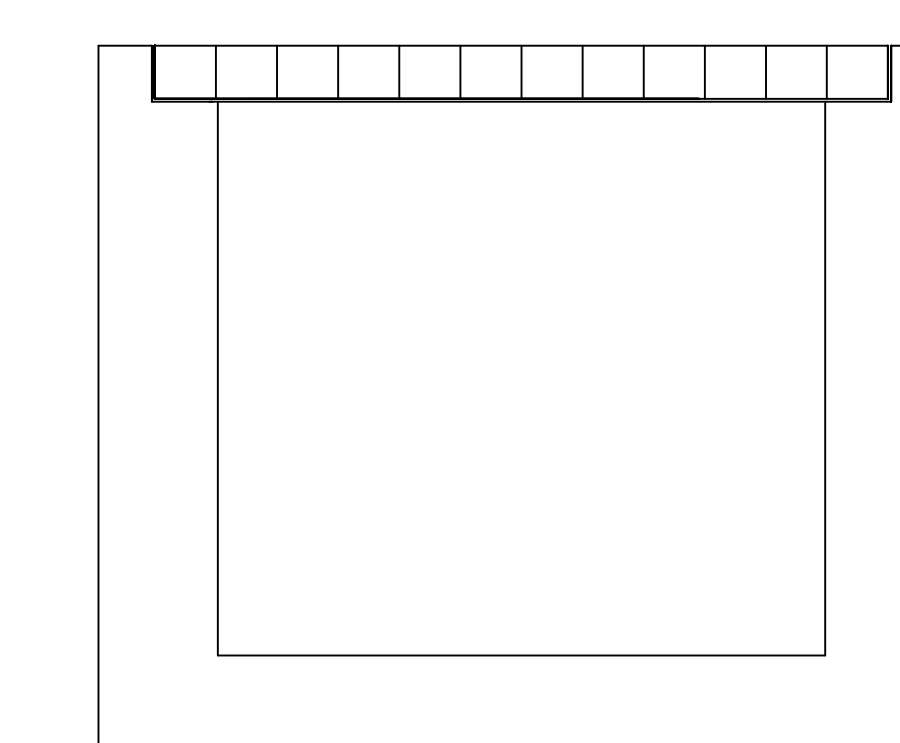

H променливо
6.00
15.00

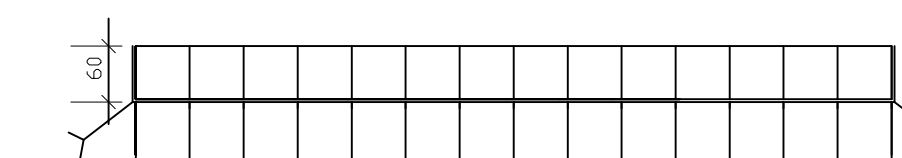

∅60.8...1000 kom 1 x 13
∅60.8...980 kom 1 x 15
Σ 28 kom

L 60.60.6...1000

kom 2

kom 2

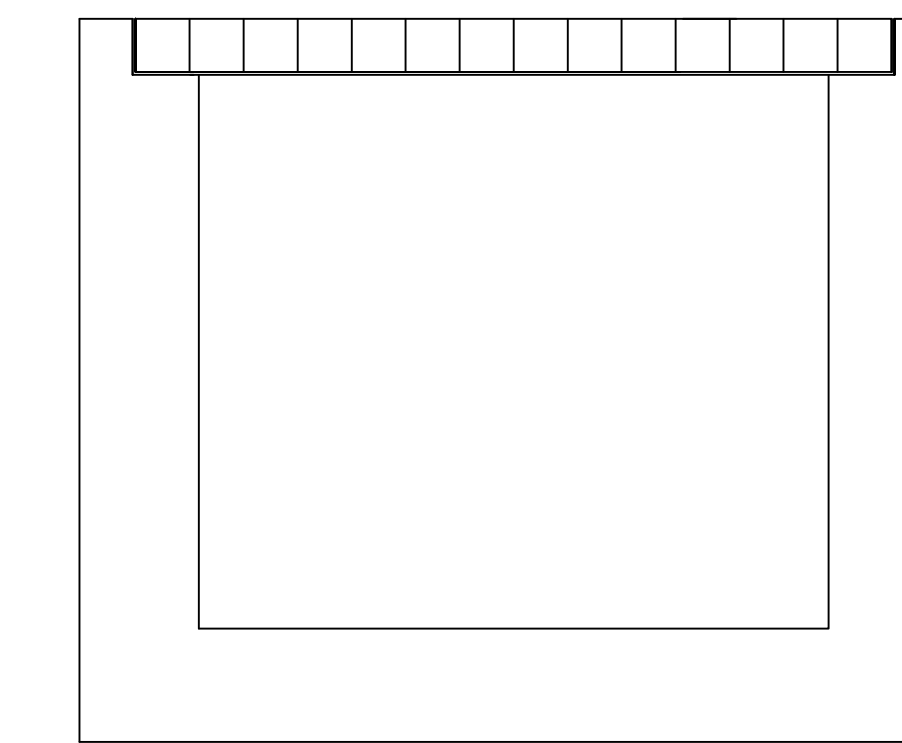

H променливо
6.00
15.00

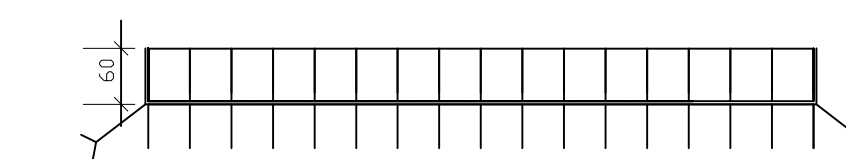

∅60.8...880 kom 1 x 13
∅60.8...700 kom 1 x 17
Σ 30 kom

L 60.60.6...880

kom 2

kom 2

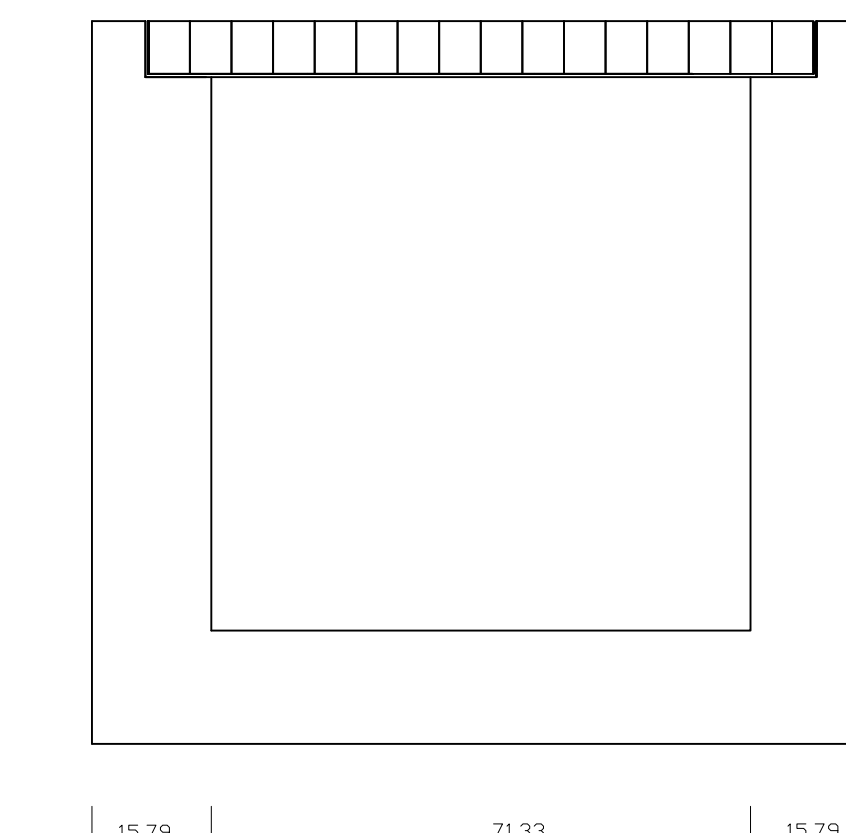

H променливо
6.00
15.00

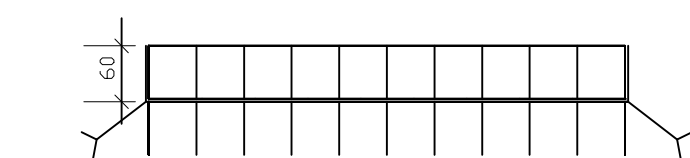

∅60.8...630 kom 1 x 11
∅60.8...1050 kom 1 x 17
Σ 28 kom

L 60.60.6...630

kom 2

kom 2

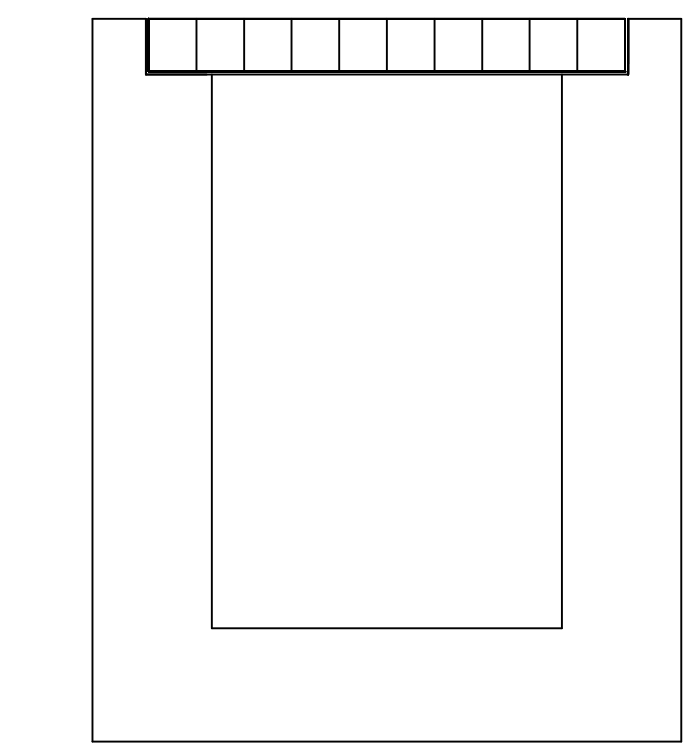

H променливо
6.00
15.00

ИДП 3/1-25		Ј.П. ПРЕДУЗЕЋЕ ЗА РАЗВОЈ, УРБАНИЗАМ И ИЗГРАДЊУ ОПШТИНЕ КЊАЗЕВАЦ	Датум VIII 2025	Бр. листа 3.22.1
ИНВЕСТИТОР: ОПШТИНА КЊАЗЕВАЦ, Милоша Обилића бр. 1	Одговорни пројекат и монтажних инсталација: Милош Радошевић инж. инж. грађ.	Сарадници: Милош Стојковић инж. инж.		
Санација улица у граду: Његошева, Ђуре Хорватовића, Бохињска, Неманића	Део пројекта: 3 Хидротехничке инсталације	Александар Милош инж. инж.		
ПРИЛОГ: деталј решетке за прихват воде у улици 7. Јули	Милош Милосављевић инж. инж.			
Размера 1: 10				

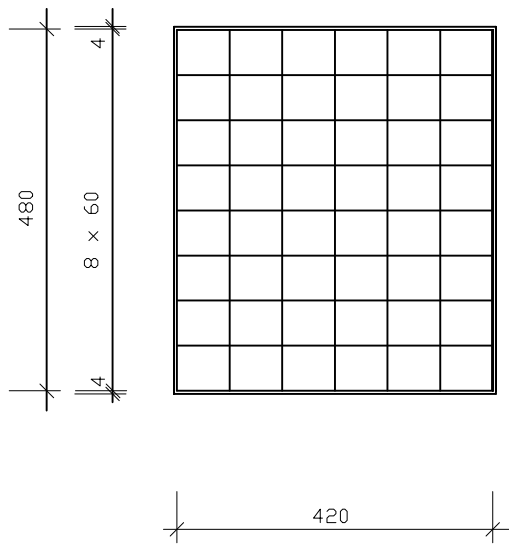

ДЕТАЉ РЕШЕТКЕ
42.00 x 48.00

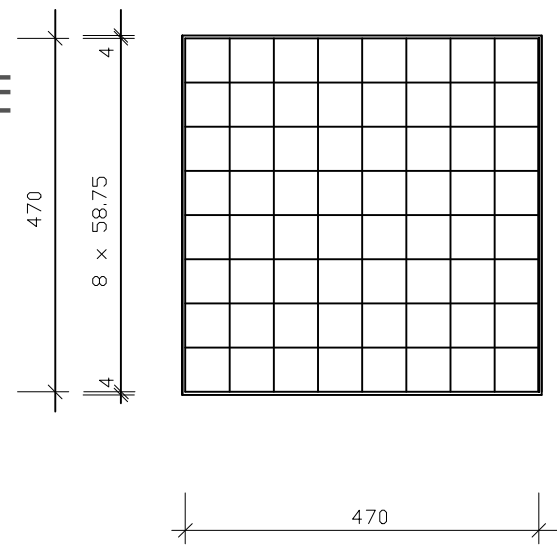

ДЕТАЉ РЕШЕТКЕ
47.00 x 47.00

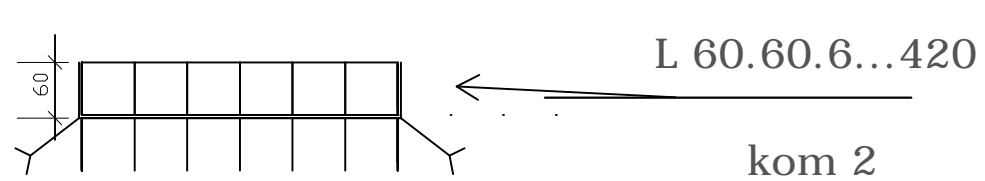

L 60.60.6...420
kom 2

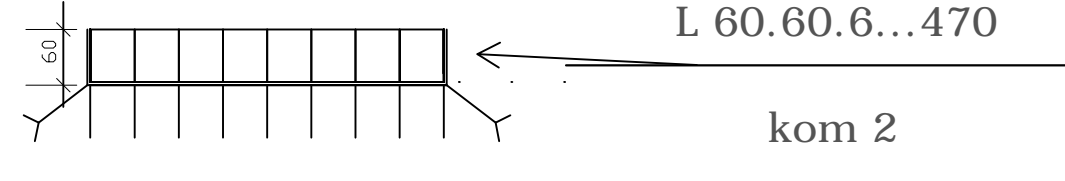

L 60.60.6...470
kom 2

∅60.8.....420 kom 1 x 9
∅60.8.....480 kom 1 x 7
Σ 16 kom

∅60.8.....470 kom 2 x 9
Σ 18 kom

kom 2

kom 2

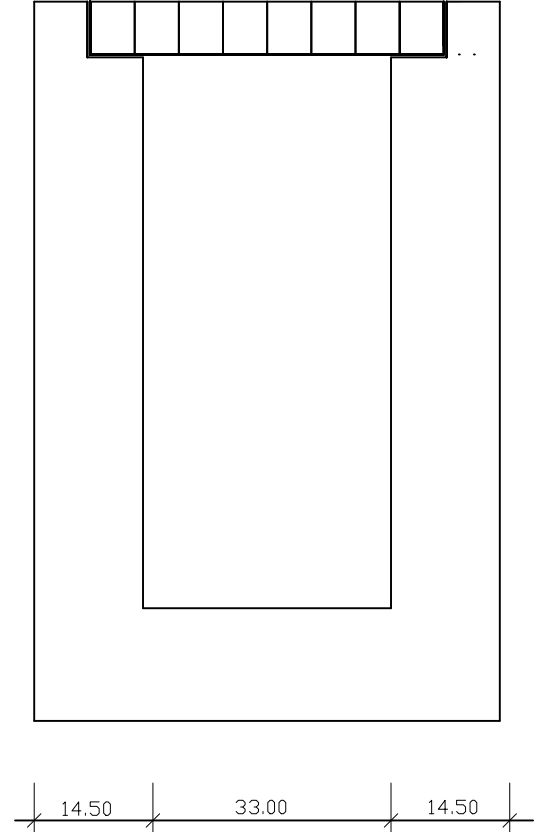
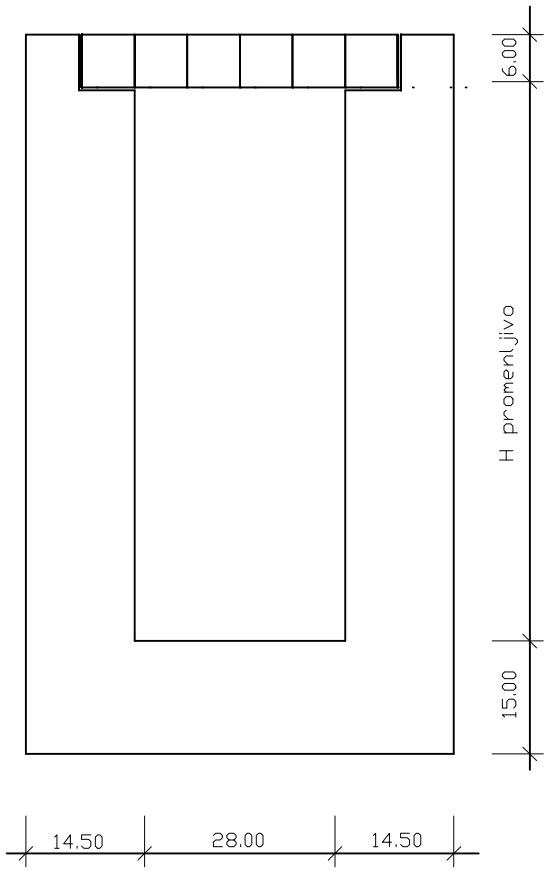

6.00
H promenljivo
15.00

ПЗИ 4/2-25



Ј.П. ПРЕДУЗЕЋЕ
ЗА РАЗВОЈ, УРБАНИЗАМ И ИЗГРАДЊУ
ОПШТИНЕ КЊАЖЕВАЦ

Датум	Бр. листа
VIII 2025	3.22.2

ИНВЕСТИТОР: ОПШТИНА КЊАЖЕВАЦ, Милоша Обилића бр.1 Санација улица у граду: Његошева, Ђуре Хорватовића, Бохињска, Немањина Део пројекта: 3 Хидротехничке инсталације ПРИЛОГ: детаљ решетке за прихват воде у улици Видовданска Размера 1: 10	Одговорни пројектант хидротехничких инсталација: Ивана Радовановић дипл. инж. грађ.	
	Сарадници: Ивана Стојковић грађ. тех.	
	Александар Милић инж. саоб. Милан Миливојевић грађ.тех.	

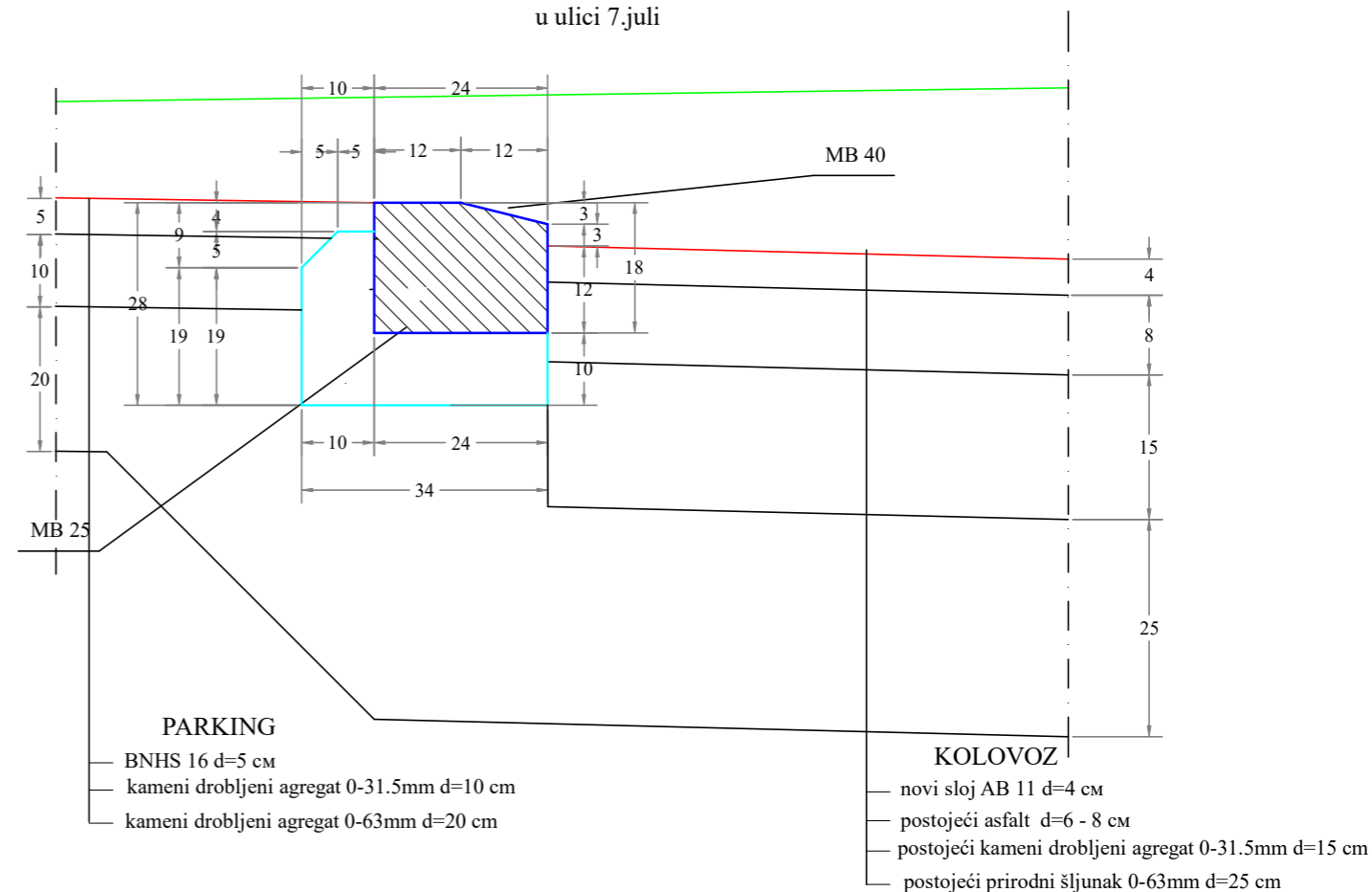
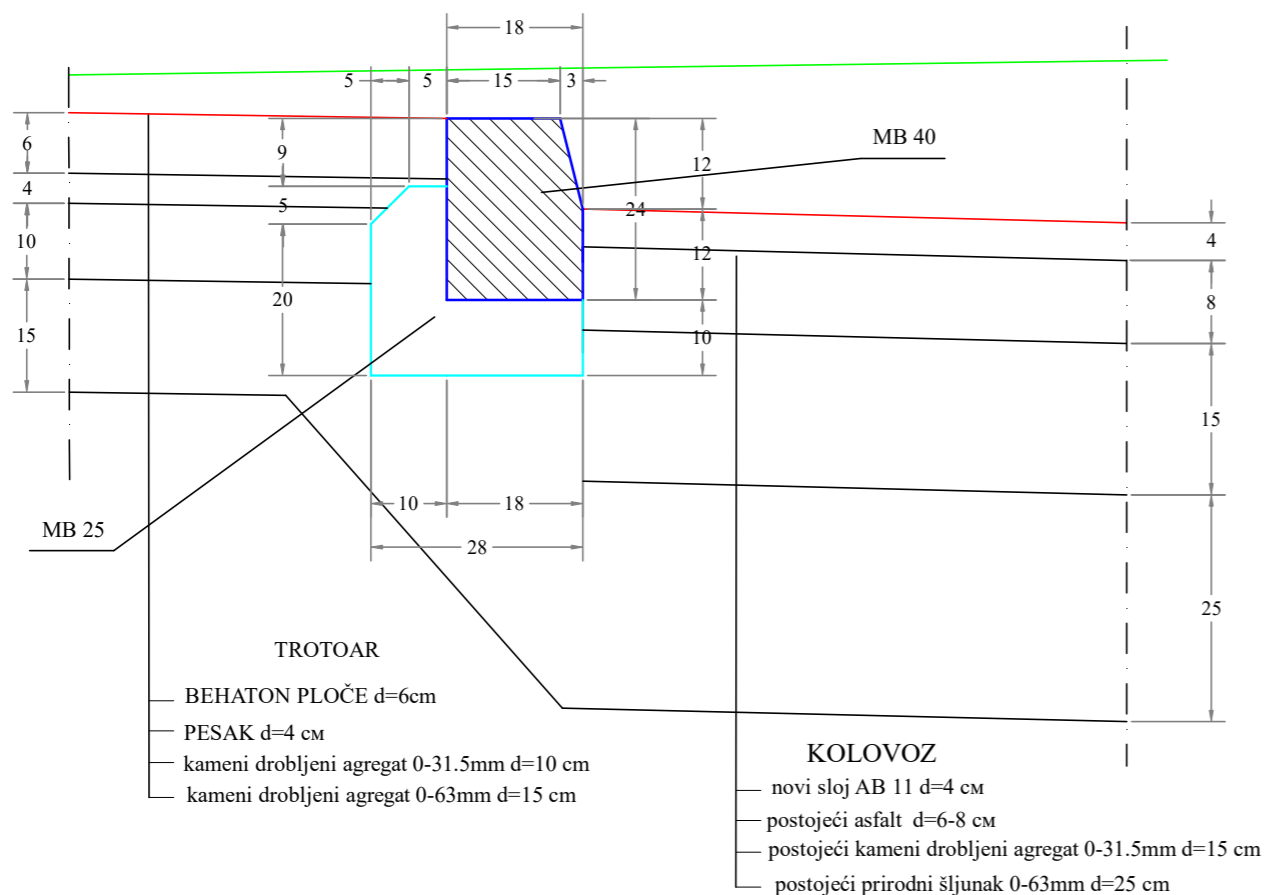

DETALJ POSTAVLJANJA IVIČNJAKA 18/24
u ulici 7.juli

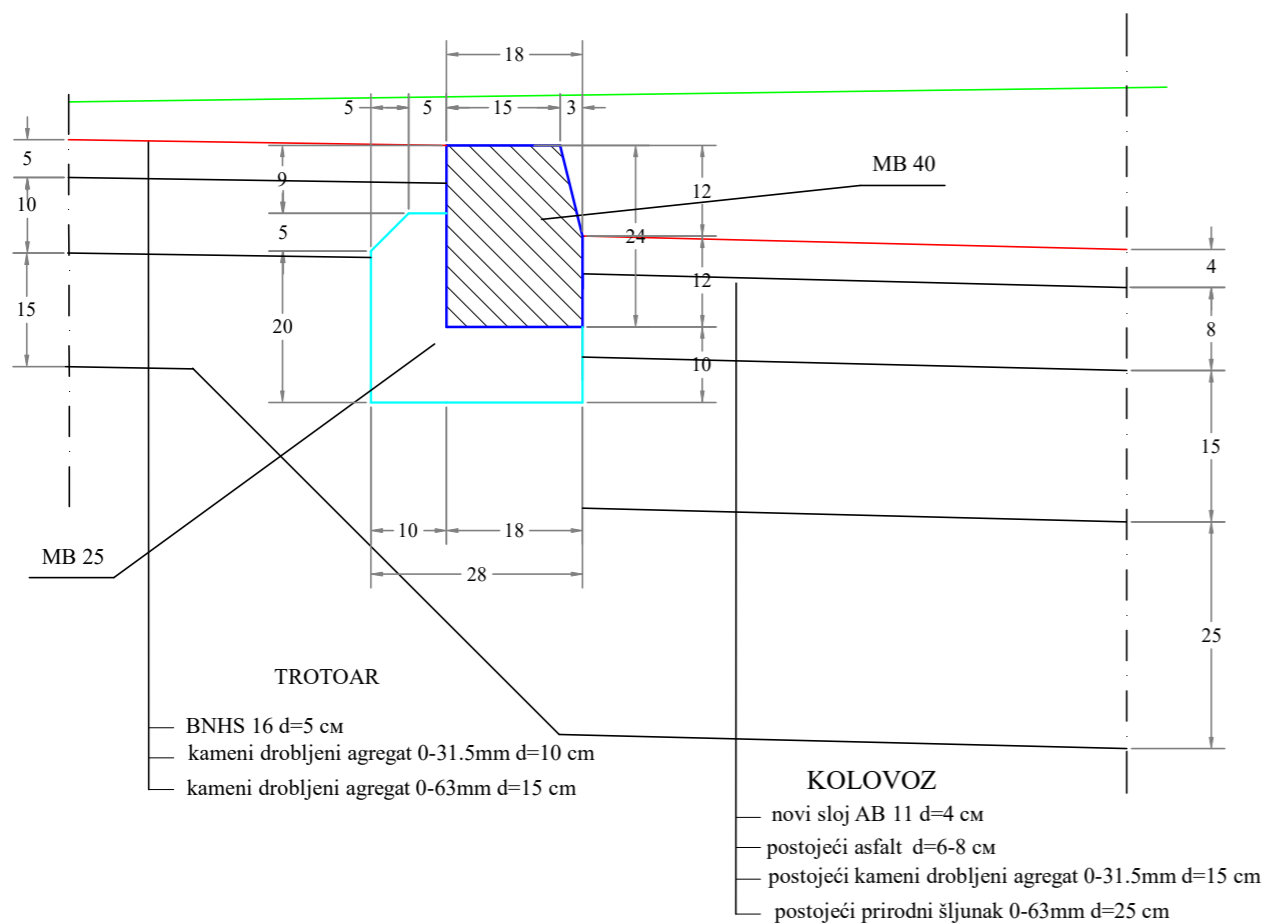

DETALJ POSTAVLJANJA IVIČNJAKA 12/18
u ulici 7.juli iza parkinga i trotoara

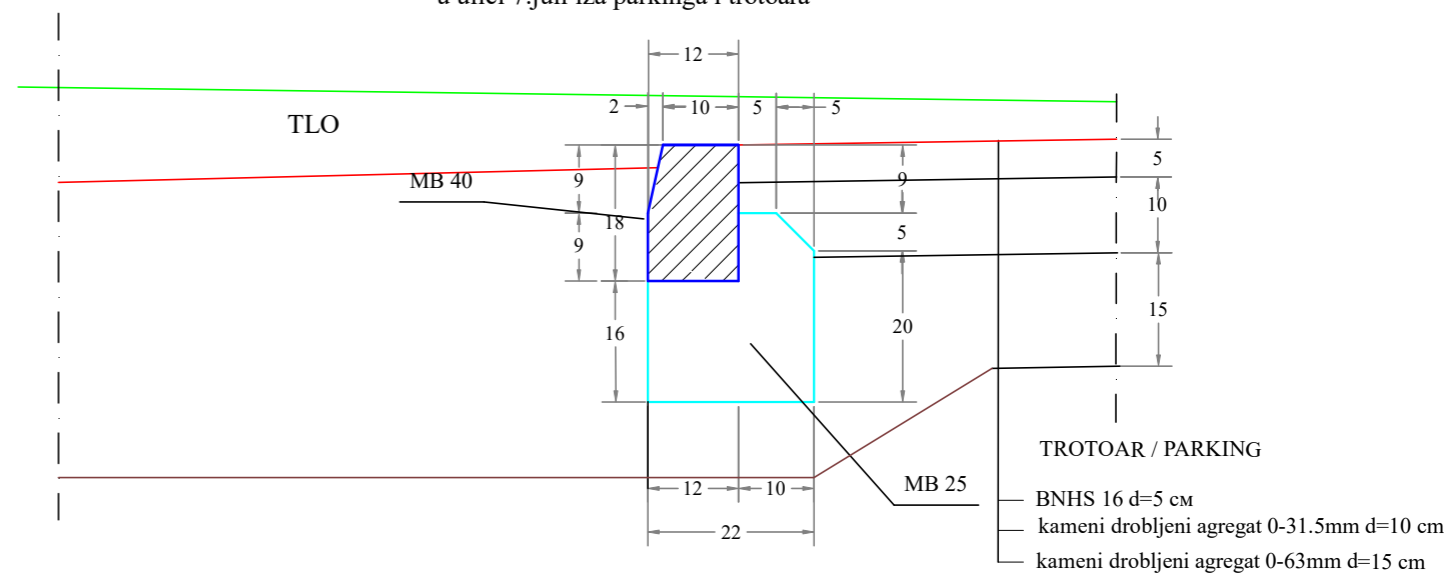

ПЗИ 4/2-25



Ј.П. ПРЕДУЗЕЋЕ
ЗА РАЗВОЈ , УРБАНИЗАМ И ИЗГРАДЊУ
ОПШТИНЕ КЊАЖЕВАЦ

Датум

Бр. листа

VIII 2025

3.23

ИНВЕСТИТОР:

ОПШТИНА КЊАЖЕВАЦ, Милоша Обилића бр.1

Санација улица у граду: Саве Ковачевића, Жикице
Јовановића Шпанца, Владимира Назора, Ивана
Милутиновића, Видовданска и 7. јули

Део пројекта:

3 Хидротехничке инсталације

ПРИЛОГ:

Детаљ постављања ивичњака

Размера 1: 10

Одговорни
пројектант
хидротехничких
инсталација:

Ивана Радовановић
дипл. инж. грађ.

Сарадници:

Слађана Николић
мастер инж. архитектуре

Александар Милић
инж. саоб.

Милан Миливојевић
граф.тех.